

# Van's RV-4 30cc









Almost-Ready-To-Fly

**HANGAR 9®**



Instruction Manual  
Bedienungsanleitung  
Manuel d'utilisation  
Manuale di Istruzioni

☐ SPECIFICATIONS • SPEZIFIKATIONEN • SPÉCIFICATIONS • SPECIFICHE

 85.0 in (2,16 m)	 2-Stroke Gas: 30cc, 4-Stroke gas/petrol: 36cc 2-Takt Benziner: 30cc, 4-Takt Benzin: 36 cc 2 temps Essence: 30cc, 4 temps essence: 36cc 2-Tempi Gas: 30cc, 4 tempi benzina: 36 cc	 6-channel (or greater) with 8 servos 6-Kanal (oder größer) mit 8-Servos 6 voies (ou plus) avec 8 servos a 6 canali (o più) con 8 servo
 1551 sq in (100,1 dm <sup>2</sup> ) Total/Totale	 Electric Power Power: Power 160 Brushless Elektro Antrieb Power: Power 160 Brushless Moteur électrique (EP): Power 160 Brushless Motore elettrico: Power 160 Brushless	 Spinner: 4-inch Spinner: 101,6mm Cône: 101,6mm Ogiva dell'elica: 101,6mm
 73 in (1,85 m)		
 17–19 lbs (7,7–8,6 kg)		

Part #	English	Deutsch	Français	Italiano
☐ REPLACEMENT PARTS • ERSATZTEILE • PIÈCES DE RECHANGE • PEZZI DI RICAMBIO				
HAN488501	Fuselage	Rumpf	Fuselage	Fusoliera
HAN488502	Wing Left-Hand	Linker Flügel	Aile gauche	Ala sinistra
HAN488503	Wing Right-Hand	Rechter Flügel	Aile droite	Ala destra
HAN488504	Fuselage Hatch	Rumpflappe	Capot du fuselage	Portello della fusoliera
HAN488505	Horizontal Stabilizer Left-Hand	Linker horizontaler Stabilisator	Stabilisateur horizontal gauche	Stabilizzatore orizzontale sinistro
HAN488506	Horizontal Stabilizer Right-Hand	Rechter horizontaler Stabilisator	Stabilisateur horizontal droit	Stabilizzatore orizzontale destro
HAN488507	Vertical Stabilizer	Vertikaler Stabilisator	Stabilisateur vertical	Stabilizzatore verticale
HAN488508	Cowling	Motorhaube	Capot moteur	Sportello vano motore
HAN488509	Spinner; 4.0-inch	Spinner; 4.0-inch (101,6mm)	Cône; 4.0-inch (101,6mm)	Ogiva dell'elica; 4.0-inch (101,6mm)
HAN488510	Canopy	Kabinenhaube	Verrière	Cappottina
HAN488511	Pilot Figure	Pilot	Figurine du pilote	Pilota
HAN488512	Cockpit Details	Cockpitteile	Détails du cockpit	Dettagli cabina di pilotaggio
HAN488513	EP Box and Battery Tray	EP-Kasten und Akku-Fach	Boîtier EP et support de batterie	Scatola EP e portabatteria
HAN488514	Fuel Tank; 15 oz	Kraftstoffmotor, 444 cc (15 oz)	Réservoir de carburant ; 0,4 L (15 oz)	Serbatoio carburante; 15 oz
HAN488515	Landing Gear	Fahrwerk	Train d'atterrissage	Carrello di atterraggio
HAN488516	Landing Gear Fairings	Bugschürze des Fahrwerks	Carénages du train d'atterrissage	Carenature carrello di atterraggio
HAN488517	Wheel Pants	Radverkleidung	Carénage de roue	Scarpette copriruote
HAN488518	Wing and Stabilizer Tubes	Flügel und Stabilisatorrohre	Tubes de stabilisateur et d'aile	Baionette alari e tubi stabilizzatori
HAN488519	Tail Wheel Assembly	Spornrad m. Zbh.	Assemblage de roulette de queue	Gruppo del ruotino di coda
HAN488520	Hardware Set	Kleinteile Set	Sachet de visserie	Set accessori
HAN488521	Pushrod Set	Gestänge / Anlenkungen Set	Jeu de tringleries	Set aste di comando
HAN488522	Wheels; 110mm	Räder; 110 mm	Roues ; 110 mm	Ruote; 110 mm
HAN488523	Navigation Light Covers	Abdeckung der Navigationsbeleuchtung	Protections des feux de position	Coperture luci
HAN488524	Decal Sheet	Dekorbögen	Planche de décoration	Foglio con decalcomanie

Part #	English	Deutsch	Français	Italiano
<b>❑ REQUIRED RADIO EQUIPMENT • ERFORDERLICHE RC AUSRÜSTUNG • ÉQUIPEMENT RADIO REQUIS • APPARECCHIATURE RADIO NECESSARIE</b>				
SPMSA6180 x8	A6180 Digital Aircraft Servo	A6180 Digitaler Flugzeugservo	Servo digital AR6180 pour avion	Servo digitale A6180
HAN9154 x2	Aluminum Servo Arm, 1.5-inch: SPM, JR	Aluminium-Servoarm, 38 mm: SPM, JR	Palonnier servo aluminium 38mm: SPM, JR	Squadretta servo alluminio, 38 mm: SPM, JR
HAN9157 x1	Aluminum Double Servo Arm, 3-inch: SPM, JR	Doppel-Servoarm aus Aluminium, 76 mm (3 Zoll): SPM, JR	Bras de servo double en aluminium, 76,2 mm (3 po) : SPM, JR	Squadretta servo doppia in alluminio, 3 pollici: SPM, JR
SPMA3002 x4	Heavy-Duty Servo Extension 9-inch	Hochleistungs-Servoerlängerung 23 cm (9 Zoll)	Rallonge de servo très robuste 228,6 mm (9 po)	Prolunga servo 9 pollici
<b>❑ 2-STROKE GAS • 2-TAKT BENZINER • 2 TEMPS ESSENCE • 2-TEMPI A BENZINA</b>				
APC17080 x1	Competition Pattern Prop, 17 x 8	17 x 8 Propeller	Hélice 17 x 8	17 x 8 Elica
EVOM4 x1	Pitts-style Muffler, Dual Pipe: 33GX	Pitts-artiger Schalldämpfer, Doppelrohr: 33GX	33GX - Silencieux Pitts double sortie	Scarico stile Pitts, doppio tubo: 33GX
DUB799 x1	Tygon Gas Tubing, 3 feet Medium	Tygon-Gasrohre, 1 m (3 Fuß) m Durchschnitt	Tube à essence Tygon, 91,4 cm (3 pi) moyen	Tube per carburante Tygon, 3 piedi, medio
EVOA112 x2	Evolution 3 Wire Ignition/Receiver Switch	Evolution Zündschalter	Interrupteur Evolution 3 fils Allumage/RX	Evolution, interruttore a 3 fili accensione/ ricevitore
EVOE33GX x1	33GX 33cc (2.00 cu. in.) Gas Engine	33GX 33 cc (2,00 Kubikzoll) Kraftstoffmotor	Moteur essence Evolution 33GX 33cc (2.00)	Motore a benzina 33GX 33 cc
HAN116 x1	Fuel Dot Filler with "T" Coupler	Hangar 9 Tanknippel mit T Stück u. Überlauf Fitting	Point de remplissage de carburant avec coupleur en T	Bocchettone di riempimento carburante con
SPMB3000LFRX x2	3000mAh 2S 6.6V Li-Fe Receiver Battery	3000 mA 2S 6,6 V LiFe Empfänger-Akku	Batterie du récepteur Li-Fe 3000 mAh 2S 6,6 V	Batteria ricevitore 3000 mAh 2S 6,6 V Li-Fe
<b>❑ ELECTRIC POWER • ELEKTROANTRIEB • MOTEUR ELECTRIQUE (EP) • MOTORE ELETTRICO</b>				
APC18010E x1	Electric Propeller, 18 x 10E	Elektro Propeller, 18 x 10E	Hélice électrique, 18 x 10E	Elica elettrica sottile, 18 x 10E
CSE010000401 x1	Castle BEC PRO V2, 010-0004-01 (Optional)	Castle BEC PRO V2, 010-0004-01 (optional)	Castle BEC PRO V2, 010-0004-01 (optionnel)	BEC Castle PRO V2, 010-0004-01 (opzionale)
CSE010010400 x1	Phoenix Edge 120HV, 50V 120-Amp ESC	Phoenix Edge 120 HV, 50 V 120 A Geschwindigkeitsregler	Contrôleur Phoenix Edge 120HV, 50V 120A	ESC Phoenix Edge 120HV, 50 V 120 A
EFLB50005S30 x2	5000mAh 5S 18.5V 30C LiPo Battery, 12AWG EC5™	5000 mA 5S 18,5 V 30C LiPo-Akku, 12 AWG EC5	Batterie Li-Po 5S 18,5V 5000mA 30C, 12AWG prise EC5	Batteria LiPo 30C 18,5 V 5S 5000 mAh, 12AWG EC5
EFLAEC508	EC5 Battery Series Harness, 10 Awg	E-flite EC5 Akkukabel seriell, 10Awg	Cordon de branchement de batteries en série, prises EC5	Cavi batteria EC5, 10 AWG
EFLM4160A x1	Power 160 Brushless Outrunner Motor, 245Kv	Bürstenloser Außenläufer-Motor Leistung 160, 245Kv	Moteur à cage tournante sans balais Power 160 de 245Kv	Motore brushless a cassa rotante Power 160, 245Kv

Part #	English	Deutsch	Français	Italiano
<b>❑ REQUIRED ADHESIVES • ERFORDERLICHE KLEBSTOFFE • TYPES DE COLLES • ADESIVI NECESSARI</b>				
DLMAD44	Roket Rapid CA 5-10 sec: 20g	Roket Rapid CA 5-10 s: 20 g	Colle cyano Roket Rapid 5-10 sec: 20g	Colla cianoacrilica Roket Rapid 5-10 sec: 20 g
DLMAD45	Roket Max CA 10-20 sec: 20g	Roket Max CA 10-20 s: 20 g	Colle cyano Roket Max 10-20 sec: 20g	Colla cianoacrilica Roket Max 10-20 sec: 20 g
PAAPT715	CA Accelerator	Sekundenkleber (CA) Aktivator	Accélérateur de colle CA	Accelerante colla CA
PAAPT35	15-Minute Epoxy	15 Minuten Epoxy	Époxy 15 minutes	Colla epossidica 15 minuti
PAAPT42	Threadlock	Schraubensicherungslack	Frein-filet	Frenafilletti
DLMAD12	R/C Modeller Canopy Glue: 4 oz	R/C Modeller Kanzelkleber: 113,4 g (4 oz)	Colle à verrière R/C Modeller: 113g	Colla per capottine R/C Modeller: 4 oz
<b>❑ REQUIRED TOOLS • BENÖTIGTES WERKZEUG • OUTILS REQUIS • ATTREZZI NECESSARI</b>				
	Box wrench: 1/2-inch	Ringschlüssel: 1/2-inch	Clé hexagonale: 1/2-inch	Chiave esagonale: 1/2-inch
	Drill	Bohrer	Mini-perceuse	Trapano
	Drill bit: 1/16-inch, 5/64-inch, 1/8-inch 5/32-inch, 3/16-inch	Bohrer: 1,5mm, 2mm, 3mm, 4mm, 4,5mm	Forêt : 1,5mm, 2mm, 3mm, 4mm, 4,5mm	Punte per trapano: 1,5mm, 2mm, 3mm, 4mm, 4,5mm
	Felt-tipped pen	Faserstift	Feutre fin effaçable	Pennarello
	Epoxy brush	Pinself	Pinceau Epoxy	Spazzole epoxy
	Flat file	Flachfeile	Lime plate	Lima piatta
	Hemostats	Klemme	Pince Hemostat	Pinzetta
	Hex wrench: 3/32-inch, 1.5mm, 2mm, 2.5mm, 3mm, 4mm	Inbusschlüssel: 3/32-inch, 1,5mm, 2mm, 2,5mm, 3mm, 4mm	Tournevis hexagonal: 3/32-inch, 1,5mm, 2mm, 2,5mm, 3mm, 4mm	Chiave esag.: 3/32-inch, 1,5mm, 2mm, 2,5mm, 3mm, 4mm
	Hobby knife with #11 blade	Hobymesser mit # 11 Klinge	Couteau : Lame numéro 11	Taglierino: #11 lama
	Isopropyl alcohol	Isopropyl Alkohol	Alcool isopropylique	Alcol isopropilico
	Low-tack tape	Kreppband	Adhésif de masquage	Nastro a bassa aderenza
	Needle nose pliers	Spitzzange	Pince fine	Pinze a becco stretto
	Nut driver: 1/4-inch, 4mm, 5.5mm	Steckschlüssel: 1/4-inch, 11/32-inch	Clés à douilles : 1/4-inch, 11/32 pouce	Chiave per dadi: 1/4-inch, 11/32-inch
	Paper towels	Papiertücher	Papier absorbant	Asciugamani di carta
	Pencil	Stift	Crayon à papier	Matita
	Phillips screwdriver: #1	Phillips Schraubendreher: #1	Tournevis cruciforme: #1	Cacciavite a croce: #1
	Pin vise	Handbohrer	Porte forets	Trapano manuale
	Pliers	Zange	Pince	Pinze
	Ruler	Lineal	Régllet	Righello
	Sandpaper	Schleifpapier	Papier de verre	Carta vetrata
	Scissors	Schere	Ciseaux	Forbici
	Side cutters	Seitenschneider	Pince coupante	Lama laterale
	Square	Geodreieck	Équerre	Squadra
	Tap and drill set, English	Gewindeschneider und Bohrerst	Taraud et foret	Set punte e maschi, Inglese
	Tap Handle	Halter für Gewindeschneider	Épingles	Impugnatura per maschiare
	T-pins	T- Nadeln	Épingles	Spilli a T
	Toothpicks	Zahnstocher	Cure dents	Stuzzicadenti

Part #	English	Deutsch	Français	Italiano
<b>❑ OPTIONAL ITEMS • OPTIONALE TEILE • ÉLÉMENTS OPTIONNELS • ARTICOLI OPZIONALI</b>				
WGT206 x1	Extreme Medium Tote Double 52"x31"x21"	Extreme Medium Tote Double 132 cm x 79 cm x 53 cm (52 Zoll x 31 Zoll x 21 Zoll)	Sac moyen extrême double 1,3 x 0,8 x 0,5 m (52 x 31 x 21 po)	Extreme Medium Tote Double 52"x31"x21"
SPMA3004 x2	Heavy Duty Servo Extension 18-inch	Schwerlast-Servoverlängerung 460 mm (18 Zoll)	Rallonge de servo, 460 mm	Prolunga servo 460 mm
EVOA100 x2	Optical Ignition Kill Switch	Optischer Zünd-Notausschalter	Interrupteur optique coupe circuit d'allumage	Kill switch ottico per avviamento
SPM20000 x1	DX20 20 Channel System with AR9020 M2	DX20 20-Kanal-System mit AR9020 M2	Système à 20 canaux DX20 avec AR9020 M2	Sistema canali DX20 20 con AR9020 M2
SPMAR7350 x1	AR7350 7 Channel AS3X RX with integrated telemetry	AR7350 7 Kanal AS3X RX mit integrierter Telemetrie	Récepteur Spektrum AR7350 7 voies AS3X avec télémétrie intégrée	Ricevente AR7350 AS3X 7 canali con telemetria integrata
SPMAR8010T x1	AR8010T 8 Channel Air Telemetry RX	AR8010T 8 Kanal Air Telemetrie RX	AR8010T Air Telemetry RX 8 canaux	Ricevitore AR8010T 8 canali con telemetria integrata
SPMAR9140T x1	AR9140T 9 Channel PowerSafe Tele RX	AR9140T 9 Kanal PowerSafe Telemetrie RX	AR9140T PowerSafe Tele RX 9 canaux	Ricevitore AR9140T 9 canali PowerSafe con telemetria integrata
SPMAR9320T x1	AR9320T 9 Channel Carbon Fuse Tele RX	AR9320T 9 Kanal Carbon Fuse Telemetrie RX	AR9320T Carbon Fuse Tele RX 9 canaux	Ricevitore AR9320T 9 canali Carbon Fuse con telemetria integrata
SPMB1450LFRX x1	1450mAh 2S 6.6V Li-Fe Receiver Battery	1450 mA 2S 6,6 V LiFe Empfänger-Akku	Batterie du récepteur Li-Fe 1450 mAh 2S 6,6 V	Batteria ricevitore 1450 mAh 2S 6,6 V Li-Fe
SPMR8000 x1	DX8 Transmitter Only MD2	DX8 Sender nur MD2	Transmetteur DX8 uniquement MD2	Trasmittitore DX8 solo MD2
SPMR9900 x1	DX9 Transmitter Only MD2	DX9 Sender nur MD2	Transmetteur DX9 uniquement MD2	Trasmittitore DX9 solo MD2
SPMR9910 x1	DX9 Black Transmitter Only MD2	DX9 schwarzer Sender nur MD2	Transmetteur noir DX9 uniquement MD2	Trasmittitore nero DX9 solo MD2

## NOTICE

All instructions, warranties and other collateral documents are subject to change at the sole discretion of Horizon Hobby, LLC. For up-to-date product literature, visit horizonhobby.com and click on the support tab for this product. The following terms are used throughout the product literature to indicate various levels of potential harm when operating this product:

## Meaning of Special Language

**NOTICE:** Procedures, which if not properly followed, create a possibility of physical property damage AND a little or no possibility of injury.

**CAUTION:** Procedures, which if not properly followed, create the probability of physical property damage AND a possibility of serious injury.

**WARNING:** Procedures, which if not properly followed, create the probability of property damage, collateral damage, and serious injury OR create a high probability of superficial injury.

**WARNING:** Read the ENTIRE instruction manual to become familiar with the features of the product before operating. Failure to operate the product correctly can result in damage to the product, personal property and cause serious injury.

This is a sophisticated hobby product. It must be operated with caution and common sense and requires some basic mechanical ability. Failure to operate this Product in a safe and responsible manner could result in injury or damage to the product or other property. This product is not intended for use by children without direct adult supervision. Do not attempt disassembly, use with incompatible components or augment product in any way without the approval of Horizon Hobby, LLC. This manual contains instructions for safety, operation and maintenance. It is essential to read and follow all the instructions and warnings in the manual, prior to assembly, setup or use, in order to operate correctly and avoid damage or serious injury.

## AGE RECOMMENDATION: NOT FOR CHILDREN UNDER 14 YEARS. THIS IS NOT A TOY.

### USING THE MANUAL

This manual is divided into sections to help make assembly easier to understand.

### SAFETY WARNINGS AND PRECAUTIONS

Read and follow all instructions and safety precautions before use. Improper use can result in fire, serious injury and damage to property.

#### Components

Use only with compatible components. Should any compatibility questions exist, please refer to the product instructions, component instructions or contact the appropriate Horizon Hobby office.

#### Flight

Fly only in open areas to ensure safety. It is recommended flying be done at radio control flying fields. Consult local ordinances before choosing a flying location.

#### Propeller

Keep loose items that can become entangled in the propeller away from the prop. This includes loose clothing or other objects such as pencils and screwdrivers. Keep your hands away from the propeller as injury can occur.

#### Batteries

Always follow the manufacturer's instructions when using and disposing of any batteries. Mishandling of Li-Po batteries can result in fire causing serious injury and damage.

#### Small Parts

This kit includes small parts and should not be left unattended near children as choking and serious injury could result.

### SAFE OPERATING RECOMMENDATIONS

- Inspect your model before every flight to ensure it is airworthy.
- Be aware of any other radio frequency user who may present an interference problem.
- Always be courteous and respectful of other users in your selected flight area.
- Choose an area clear of obstacles and large enough to safely accommodate your flying activity.
- Make sure this area is clear of friends and spectators prior to launching your aircraft.
- Be aware of other activities in the vicinity of your flight path that could cause potential conflict.
- Carefully plan your flight path prior to launch.
- Abide by any and all established AMA National Model Aircraft Safety Code.

### BEFORE STARTING ASSEMBLY

- Remove parts from bag.
- Inspect fuselage, wing panels, rudder and stabilizer for damage.
- If you find damaged or missing parts, contact your place of purchase.

If you find any wrinkles in the covering, use a heat gun (HAN100) and covering glove (HAN150) or covering iron (HAN101) with a sealing iron sock (HAN141) to remove them. Use caution while working around areas where the colors overlap to prevent separating the colors.

- Charge transmitter and receiver batteries.
- Center trims and sticks on your transmitter.
- For a computer radio, create a model memory for this particular model.
- Bind your transmitter and receiver, using your radio system's instructions.

**IMPORTANT:** Rebind the radio system once all control throws are set. This will keep the servos from moving to their endpoints until the transmitter and receiver connect. It will also guarantee the servo reversal settings are saved in the radio system.

## HINWEIS

Alle Anweisungen, Garantien und anderen zugehörigen Dokumente können im eigenen Ermessen von Horizon Hobby, LLC. jederzeit geändert werden. Die aktuelle Produktliteratur finden Sie auf horizonhobby.com unter der Registerkarte „Support“ für das betreffende Produkt.

## Spezielle Bedeutungen

Die folgenden Begriffe werden in der gesamten Produktliteratur verwendet, um auf unterschiedlich hohe Gefahrenrisiken beim Betrieb dieses Produkts hinzuweisen:

**HINWEIS:** Wenn diese Verfahren nicht korrekt befolgt werden, können sich möglicherweise Sachschäden UND geringe oder keine Gefahr von Verletzungen ergeben.

**ACHTUNG:** Wenn diese Verfahren nicht korrekt befolgt werden, ergeben sich wahrscheinlich Sachschäden UND die Gefahr von schweren Verletzungen.

**WARNUNG:** Wenn diese Verfahren nicht korrekt befolgt werden, ergeben sich wahrscheinlich Sachschäden, Kollateralschäden und schwere Verletzungen ODER mit hoher Wahrscheinlichkeit oberflächliche Verletzungen.

**WARNUNG:** Lesen Sie die GESAMTE Bedienungsanleitung, um sich vor dem Betrieb mit den Produktfunktionen vertraut zu machen. Wird das Produkt nicht korrekt betrieben, kann dies zu Schäden am Produkt oder persönlichem Eigentum führen oder schwere Verletzungen verursachen.

Dies ist ein hochentwickeltes Hobby-Produkt. Es muss mit Vorsicht und gesundem Menschenverstand betrieben werden und benötigt gewisse mechanische Grundfähigkeiten. Wird dieses Produkt nicht auf eine sichere und verantwortungsvolle Weise betrieben, kann dies zu Verletzungen oder Schäden am Produkt oder anderen Sachwerten führen. Dieses Produkt eignet sich nicht für die Verwendung durch Kinder ohne direkte Überwachung eines Erwachsenen. Verwenden Sie das Produkt nicht mit inkompatiblen Komponenten oder verändern es in jedweder Art ausserhalb der von Horizon Hobby, LLC vorgegebenen Anweisungen. Diese Bedienungsanleitung enthält Anweisungen für Sicherheit, Betrieb und Wartung. Es ist unbedingt notwendig, vor Zusammenbau, Einrichtung oder Verwendung alle Anweisungen und Warnhinweise im Handbuch zu lesen und zu befolgen, damit es bestimmungsgemäß betrieben werden kann und Schäden oder schwere Verletzungen vermieden werden.

## NICHT GEEIGNET FÜR KINDER UNTER 14 JAHREN. DIES IST KEIN SPIELZEUG.

### ☐ ÜBER DIESE ANLEITUNG

Diese Anleitung ist zur Vereinfachung des Zusammenbaues in Sektionen unterteilt.

### ☐ WARNUNGEN UND SICHERHEITS-VORKEHRUNGEN

Bitte lesen und befolgen Sie alle Anweisungen und Sicherheitsvorkehrungen vor dem Gebrauch. Falscher, nicht sachgemäßer Gebrauch kann Feuer, ernsthafte Verletzungen und Sachbeschädigungen zur Folge haben.

#### Komponenten

Verwenden Sie mit dem Produkt nur kompatible Komponenten. Sollten Fragen zur Kompatibilität auftreten, lesen Sie bitte die Produkt- oder Bedienungsanleitung oder kontaktieren den Service von Horizon Hobby.

#### Fliegen

Fliegen Sie um Sicherheit garantieren zu können, nur in weiten offenen Gegenden. Wir empfehlen hier den Betrieb auf zugelassenen Modellflugplätzen. Bitte beachten Sie lokale Vorschriften und Gesetze, bevor Sie einen Platz zum Fliegen wählen.

#### Propeller

Halten Sie lose Gegenstände die sich im Propeller verfangen können weg vom Propeller. Dieses gilt auch für Kleidung oder andere Objekte wie zum Beispiel Stifte oder Schraubendreher.

Halten Sie ihre Hände weg vom Propeller, es besteht akute Verletzungsgefahr.

#### Akkus

Folgen Sie immer den Herstelleranweisungen bei dem Gebrauch oder Entsorgung von Akkus. Falsche Behandlung von LiPo Akkus kann zu Feuer mit Körperverletzungen und Sachbeschädigung führen.

#### Kleinteile

Dieser Baukasten beinhaltet Kleinteile und darf nicht unbeobachtet in der Nähe von Kindern gelassen werden, da die Teile verschluckt werden könnten mit ernsthaften Verletzung zur Folge.

### ☐ EMPFEHLUNGEN ZUM SICHEREN BETRIEB

- Überprüfen Sie zur Flugtauglichkeit ihr Modell vor jedem Flug.
- Beachten Sie andere Piloten deren Sendefrequenzen ihre Frequenz stören könnte.
- Begegnen Sie anderen Piloten in ihrem Fluggebiet immer höflich und respektvoll.
- Wählen Sie ein Fluggebiet, dass frei von Hindernissen und groß genug ist.
- Stellen Sie vor dem Start sicher, dass die Fläche frei von Freunden und Zuschauern ist.
- Beobachten Sie den Luftraum und andere Flugzeuge/Objekte die ihren Flugweg kreuzen und zu einem Konflikt führen könnten.
- Planen Sie sorgfältig ihren Flugweg vor dem Start.

### ☐ VOR DEM ZUSAMMENBAU

- Entnehmen Sie zur Überprüfung jedes Teil der Verpackung.
- Überprüfen Sie den Rumpf, Tragflächen, Seiten- und Höhenruder auf Beschädigung.
- Sollten Sie beschädigte oder fehlende Teile feststellen, kontaktieren Sie bitte den Verkäufer.

Zum Entfernen von Falten in der Bespannung verwenden Sie den Heißluftfön (HAN100) und Bespannhandschuh (HAN150) oder das Folienbügeleisen (HAN141). Bitte achten Sie bei überlappenden Farben, dass Sie diese sich bei dem Bearbeitung nicht trennen.

- Laden des Senders und Empfängers.
- Zentrieren der Trimmungen und Sticks auf dem Sender.
- Sollten Sie einen Computersender verwenden, resettet Sie einen Speicherplatz und benennen ihn nach dem Modell.
- Sender und Empfänger jetzt nach den Bindeanweisung des Herstellers zu binden.

**WICHTIG:** Wir empfehlen dringend nachdem alle Einstellungen vorgenommen worden sind, das Modell neu zu binden. Dieses verhindert, dass die Servos in die Endanschläge laufen bevor sich Sender und Empfänger verbunden haben. Es garantiert auch, dass die Servoreverseeinstellungen in der RC Anlage gesichert sind.

## REMARQUE

La totalité des instructions, garanties et autres documents est sujette à modification à la seule discrétion d'Horizon Hobby, LLC. Pour obtenir la documentation à jour, rendez-vous sur le site horizonhobby.com et cliquez sur l'onglet de support de ce produit.

## Signification de certains termes spécifiques

Les termes suivants sont utilisés dans l'ensemble du manuel pour indiquer différents niveaux de danger lors de l'utilisation de ce produit:

**REMARQUE:** Procédures qui, si elles ne sont pas suivies correctement, peuvent entraîner des dégâts matériels ET éventuellement un faible risque de blessures.

**ATTENTION:** Procédures qui, si elles ne sont pas suivies correctement, peuvent entraîner des dégâts matériels ET des blessures graves.

**AVERTISSEMENT:** Procédures qui, si elles ne sont pas suivies correctement, peuvent entraîner des dégâts matériels et des blessures graves OU engendrer une probabilité élevée de blessure superficielle.

**AVERTISSEMENT:** Lisez la TOTALITÉ du manuel d'utilisation afin de vous familiariser avec les caractéristiques du produit avant de le faire fonctionner. Une utilisation incorrecte du produit peut entraîner sa détérioration, ainsi que des risques de dégâts matériels, voire de blessures graves.

Ceci est un produit de loisirs sophistiqué. Il doit être manipulé avec prudence et bon sens et requiert des aptitudes de base en mécanique. Toute utilisation irresponsable de ce produit ne respectant pas les principes de sécurité peut provoquer des blessures, entraîner des dégâts matériels et endommager le produit. Ce produit n'est pas destiné à être utilisé par des enfants sans la surveillance directe d'un adulte. N'essayez pas de modifier ou d'utiliser ce produit avec des composants incompatibles hors des instructions fournies par Horizon Hobby, LLC. Ce manuel comporte des instructions relatives à la sécurité, au fonctionnement et à l'entretien. Il est capital de lire et de respecter la totalité des instructions et avertissements du manuel avant l'assemblage, le réglage et l'utilisation, ceci afin de manipuler correctement l'appareil et d'éviter tout dégât matériel ou toute blessure grave.

## 14 ANS ET PLUS. CECI N'EST PAS UN JOUET.

### ☐ UTILISATION DU MANUEL

Ce manuel est divisé en sections pour vous aider à comprendre plus facilement l'assemblage.

### ☐ AVERTISSEMENTS RELATIFS À LA SÉCURITÉ

Lisez et suivez toutes les instructions relatives à la sécurité avant utilisation. Une utilisation inappropriée peut entraîner un incendie, de graves blessures et des dégâts matériels.

#### Composants

Utilisez uniquement des composants compatibles. Si vous avez des questions concernant la compatibilité, référez-vous à ce manuel ou contactez le service technique Horizon Hobby.

#### Le vol

Volez uniquement dans des zones dégagées pour un maximum de sécurité. Il est recommandé d'utiliser les pistes des clubs d'aéromodélisme. Consultez votre mairie pour connaître les sites autorisés.

#### L'hélice

Gardez éloignés tous les éléments qui pourraient être attrapés par l'hélice. Cela inclut les vêtements larges ou les objets comme des outils par exemple. Gardez toujours vos mains à distance pour éviter tout cas de blessures.

#### Les batteries

Suivez toujours les instructions du fabricant de vos batteries. Une mauvaise manipulation d'une batterie Li-Po peut entraîner un incendie causant de graves dégâts matériels et des blessures corporelles.

#### Petites pièces

Ce kit contient des petites pièces qui ne doivent pas être laissées à la portée des enfants, ces pièces sont dangereuses pour eux et peuvent entraîner de graves blessures.

### ☐ CONSIGNES DE SÉCURITÉ CONCERNANT L'UTILISATION

- Inspectez votre modèle avant chaque vol.
- Surveillez les fréquences utilisées à proximité.
- Soyez toujours courtois et respectueux des autres utilisateurs de la zone de vol.
- Choisissez une zone dégagée de tout obstacle et suffisamment grande pour voler en toute sécurité.
- Contrôlez que la zone est libre de spectateurs avant de lancer votre modèle.
- Soyez conscient des autres activités aux alentours de votre vol, risque de conflit potentiel.
- Planifiez votre vol avant de le commencer.

### ☐ AVANT DE COMMENCER L'ASSEMBLAGE

- Retirez toutes les pièces des sachets pour les inspecter.
- Inspectez soigneusement le fuselage, les ailes et les empennages.
- Si un élément est endommagé, contactez votre revendeur.

Si l'entoilage présente quelque plis, vous pouvez les lisser en utilisant le pistolet à air chaud (HAN100) et le gant (HAN150) ou le fer à entoilier (HAN101) avec la chaussette de protection (HAN141). Agissez soigneusement dans les zones où plusieurs couleurs d'entoilage sont superposées afin d'éviter de les séparer.

- Il est recommandé de préparer tous les éléments du système de la radio.
- Cela inclut la charge des batteries comme la mise au neutre des trims et des manches de votre émetteur.
- Si vous utilisez une radio programmable, sélectionnez une mémoire libre afin d'y enregistrer les paramètres de ce modèle.
- Nous vous recommandons d'affecter maintenant le récepteur à l'émetteur en suivant les instructions fournies avec votre radio.

**IMPORTANT:** Il est hautement recommandé de ré-affecter le système une fois que les courses seront réglées. Cela empêchera les servos d'aller en butée lors de la connexion du système. Cela garantit également que la direction des servos est enregistrée dans l'émetteur.



## AVVISO

Tutte le istruzioni, le garanzie e gli altri documenti pertinenti sono soggetti a cambiamenti a totale discrezione di Horizon Hobby, LLC. Per una documentazione aggiornata sul prodotto, visitare il sito [www.horizonhobby.com](http://www.horizonhobby.com) e fare clic sulla sezione Support per questo prodotto.

## Significato dei termini particolari

In tutta la documentazione relativa al prodotto sono utilizzati i seguenti termini per indicare vari livelli di potenziale pericolo durante il funzionamento:

**AVVISO:** Procedure che, se non sono seguite correttamente, possono creare danni materiali E nessuna o scarsa possibilità di lesioni.

**ATTENZIONE:** Procedure che, se non sono seguite correttamente, possono creare danni materiali E possibili gravi lesioni.

**AVVERTENZA:** Procedure che, se non debitamente seguite, espongono alla possibilità di danni alla proprietà fisica o possono comportare un'elevata possibilità di provocare ferite superficiali. Ulteriori precauzioni per la sicurezza e avvertenze.

**AVVERTENZA:** Leggere TUTTO il manuale di istruzioni e prendere familiarità con le caratteristiche del prodotto, prima di farlo funzionare. Un utilizzo scorretto del prodotto può causare danni al prodotto stesso, alle persone o alle cose, provocando gravi lesioni.

Questo è un prodotto di hobbistica sofisticato e NON un giocattolo. È necessario farlo funzionare con cautela e responsabilità e avere conoscenze basilari di meccanica. Se questo prodotto non è utilizzato in maniera sicura e responsabile potrebbero verificarsi lesioni o danni al prodotto stesso o ad altre proprietà. Non è un prodotto adatto a essere utilizzato dai bambini senza la diretta supervisione di un adulto. Non usare componenti non compatibili o alterare il prodotto in nessuna maniera al di fuori delle istruzioni fornite da Horizon Hobby, LLC. Questo manuale contiene le istruzioni per un funzionamento e una manutenzione sicuri. È fondamentale leggere e seguire tutte le istruzioni e le avvertenze del manuale prima di montare, configurare o far funzionare il Prodotto, al fine di utilizzarlo correttamente e di evitare danni o lesioni gravi.

## MINIMO 14 ANNI. NON È UN GIOCATTOLO.

### ☐ COME USARE IL MANUALE

Questo manuale è diviso in sezioni per rendere più facile la comprensione del montaggio.

### ☐ AVVERTIMENTI E PRECAUZIONI PER LA SICUREZZA

Prima dell'uso leggere attentamente tutte le istruzioni e le precauzioni per la sicurezza. In caso contrario si potrebbero procurare incendi, danni o ferite.

#### Componenti

Usare solo componenti compatibili. Se ci fossero dubbi riguardo alla compatibilità, è opportuno far riferimento alle istruzioni relative al prodotto o ai componenti oppure rivolgersi al reparto Horizon Hobby di competenza.

#### Volo

Per sicurezza volare solo in aree molto ampie. Meglio se in campi volo autorizzati per modellismo. Consultare le ordinanze locali prima di scegliere luogo dove volare.

#### Elica

Tenere gli oggetti liberi (vestiti, penne, cacciaviti, ecc.) lontano dall'elica, prima che vi restino impigliati. Bisogna fare attenzione anche con le mani perché c'è il rischio di ferirsi anche gravemente.

#### Batterie

Quando si maneggiano o si utilizzano le batterie, bisogna attenersi alle istruzioni del costruttore; il rischio è di procurare incendi, specialmente con le batterie LiPo, con danni e ferite serie.

#### Piccole parti

Questo kit comprende delle parti di piccole dimensioni e non lo si può lasciare incustodito se c'è la presenza di bambini che li possono inghiottire e rimanere soffocati o intossicati.

### ☐ RACCOMANDAZIONI PER OPERARE IN SICUREZZA

- Controllare attentamente il modello prima di ogni volo per accertarsi che sia idoneo.
- Essere consapevoli che un altro utente della frequenza in uso, potrebbe procurare delle interferenze.
- Essere sempre cortesi e rispettosi nei confronti degli altri utilizzatori dell'area in cui ci si trova.
- Scegliere un'area libera da ostacoli e abbastanza ampia da permettere lo svolgimento del volo in sicurezza.
- Prima del volo verificare che l'area sia libera da amici e spettatori.
- Stare attenti alle altre attività che si svolgono in vicinanza della vostra traiettoria di volo, per evitare possibili conflitti.
- Pianificare attentamente il volo prima di lanciare il modello.
- Rispettare sempre scrupolosamente le regole stabilite dall'associazione locale.

### ☐ PRIMA DI INIZIARE IL MONTAGGIO

- Togliere tutti i pezzi dalla scatola.
- Verificare che la fusoliera, l'ala e i piani di coda non siano danneggiati.
- Se si trovano parti danneggiate, contattare il negozio da cui è stato acquistato.

Se si trovano delle pieghe nella ricopertura, si possono togliere usando una pistola ad aria calda (HAN100) e guanto per ricopertura (HAN150), oppure un ferro per ricopertura (HAN101) con la sua calza di protezione (HAN141). Usare cautela quando si lavora in aree del rivestimento dove ci sono dei colori sovrapposti, per evitare la loro separazione.

- Caricare il trasmettitore e la batteria di volo.
- Centrare stick e trim sul trasmettitore.
- Con una radio computerizzata creare una nuova memoria per questo modello.
- Facendo riferimento alle istruzioni del radiocomando, connettere (bind) trasmettitore e ricevitore.

**IMPORTANTE:** Ripetere la procedura di connessione una volta regolate le corse, per evitare che i servi vadano a fine corsa. Garantirà anche che le impostazioni di inversione del servo vengano salvate nel sistema radio.

## ❑ BUILDING PRECAUTIONS

During assembly, we recommend resting the parts on a soft surface such as a soft towel to help prevent denting the sheeting.

## ❑ REMOVING WRINKLES

The covering of your model may develop wrinkles during shipping and will require the use of a heat gun (HAN100) and covering glove (HAN150) or covering iron (HAN101) with a sealing iron sock (HAN141) to remove them. Use caution while working around areas where the colors overlap to prevent separating the colors. Avoid using too much heat, which could separate the colors. Placing a cool damp cloth on adjacent colors will also help in preventing the separation of the colors while removing wrinkles.

## ❑ TRANSPORTATION AND STORAGE

When transporting and storing your model, you will need a minimum of 73 inches (1,85m) in length, and 22 inches (558,8mm) in height to accommodate the size of the fuselage. We also recommend the use of a wing bag and stabilizer bags to help protect these surfaces during transport and storage. The control horns and linkages can also cause damage to nearby surfaces even when placed in storage bags. Always place surfaces so the tops are together to prevent damage from the control horns and linkages.

## ❑ REPLACEMENT COVERING

The following coverings are used during the assembly of your model. If repairs are required, order the following coverings to make those repairs.

White	HANU870
Deep Blue	HANU873
Silver	HANU881

## ❑ HINWEISE ZUM BAU

Während des Zusammenbaus empfohlen wird, dass die Teile auf einer weichen Oberfläche, wie einem Handtuch, abgelegt werden, um ein Eindringen der Bleche zu verhindern.

## ❑ ENTFERNEN VON FALTEN

Während des Transportes können bei der Bespannung Falten aufgetreten sein. Sie können diese mit dem Heißluftfön (HAN100) und Bespannhandschuh (HAN150) oder dem Bügeleisenbezug (HAN141) entfernen. Bitte achten Sie bei überlappenden Farben diese nicht durch zuviel Hitze zu lösen. Ein kühlendes Stück Stoff kann hier neben den Falten aufgelegt helfen, dass die Farben sich nicht trennen.

## ❑ TRANSPORT UND LAGERUNG

Bei dem Transport des Modells benötigen Sie mindestens 1,85 Meter Länge und 558,8mm Höhe für den Rumpf. Wir empfehlen ebenfalls Flächen- und Leitwerkstaschen um Transportschäden zu vermeiden. Durch die Ruderhörner können ebenfalls Flächen beschädigt werden, so dass diese nur mit den Oberseiten zueinander gelagert werden sollten.

## ❑ ERSATZABDECKUNG

Die nachfolgenden Abdeckungen werden während der Montage des Modells verwendet. Sind Reparaturen erforderlich, die nachfolgenden Abdeckungen zur Durchführung dieser Reparaturen bestellen.

Weiß	HANU870
Dunkelblau	HANU873
Silber	HANU881

## ❑ PRÉCAUTIONS D'ASSEMBLAGE

Lors de l'assemblage de votre modèle, nous vous recommandons de poser les pièces sur une surface douce comme une serviette douce pour éviter d'abîmer l'entoilage.

## ❑ ÉLIMINATION DES PLIS

L'entoilage de votre modèle peut développer des plis lors de l'expédition. Vous pouvez les lisser en utilisant le pistolet à air chaud (HAN100) et le gant (HAN150) ou le fer à entoilier (HAN101) avec la chaussette de protection (HAN141). Soyez vigilant sur les zones où plusieurs couleurs d'entoilage sont superposées, une température trop élevée pourrait séparer les couleurs. Placez un chiffon humide et froid sur les couleurs adjacentes pour éviter leur séparation lorsque vous enlevez les plis.

## ❑ TRANSPORT ET STOCKAGE

Lorsque vous transportez ou stockez votre modèle, il vous faudra un espace d'au moins 1,85m de longueur et 558,8mm de hauteur pour accueillir le fuselage. Nous vous recommandons également l'utilisation d'un sac pour ailes et de sacs pour stabilisateurs pour les protéger lors du transport ou stockage. Les guignols et tringleries peuvent également endommager les gouvernes même dans les sacs de stockage. Placez toujours les gouvernes de façon à ce que les parties supérieures soient l'une contre l'autre pour éviter les contacts et dommages causés par les guignols ou tringleries.

## ❑ ENTOILAGE DE RECHANGE

Les entoilages suivants sont utilisés pendant le montage de votre modèle. Si des réparations sont nécessaires, commandez les entoilages suivants pour pouvoir effectuer ces réparations.

Blanc	HANU870
Bleu foncé	HANU873
Argent	HANU881

## ❑ PRECAUZIONI PER LA COSTRUZIONE

Durante l'assemblaggio noi consigliamo di appoggiare le varie parti su di una superficie morbida come un asciugamano di spugna per evitare ammaccature al rivestimento.

## ❑ TOGLIERE LE GRINZE

rivestimento di questo modello potrebbe sviluppare delle grinze durante la spedizione e quindi per toglierle, sarà necessario usare una pistola termica (phon) (HAN100) e un guanto speciale (HAN150), oppure un ferro apposto per rivestimenti (HAN101) con la sua calza (HAN141). Bisogna usare cautela quando si lavora attorno ad aeree con sovrapposizione di colori per evitare la loro separazione. Evitare di scaldare troppo per non separare i colori. Mettere un panno umido fresco sui colori vicini, aiuta a prevenire la separazione dei colori mentre si tolgono le grinze.

## ❑ TRASPORTO E DEPOSITO

Quando si trasporta o si tiene in magazzino questo modello, sarà necessario uno spazio di 1,85 metri di lunghezza e di 558,8mm in altezza per adattarsi alle dimensioni della fusoliera. Si consiglia anche di usare una custodia per proteggere le ali e lo stabilizzatore. Le squadrette e i rinvii possono pure causare danni alle superfici vicine anche se sono sistemate dentro alle custodie. Per evitare questo, sistemare le superfici in modo da mettere a contatto le loro parti superiori che non hanno squadrette o rinvii.

## ❑ COPERTURE DI RICAMBIO

Le seguenti coperture vengono usate durante il montaggio del vostro modellino. Se sono necessari interventi di riparazione, ordinare le seguenti coperture.

Bianco	HANU870
Blu scuro	HANU873
Argento	HANU881

## □ AILERON AND FLAP SERVO INSTALLATION

1. Remove the servo cover partially from the wing.

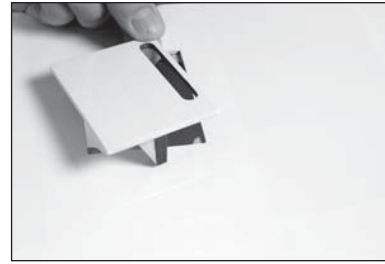

2. Mark the cover with an arrow facing the leading edge. This will help orient the cover after the servo has been installed.

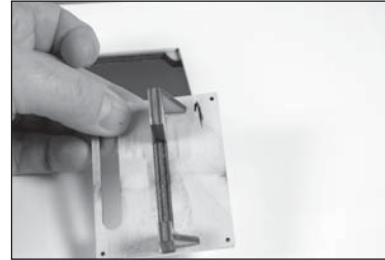

3. Check that the servo mount is glued securely to the servo cover. If the mount is not secure, use a small amount of medium CA or epoxy to make sure the mount is securely fastened to the servo cover.

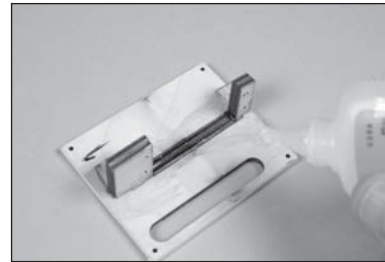

4. Use a toothpick or hobby knife to puncture the covering at the screw holes that will secure the cover to the wing.

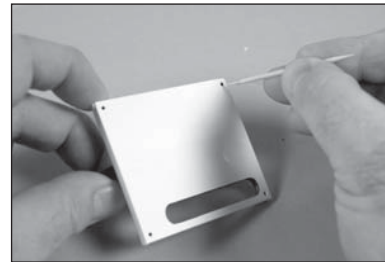

5. Place the cover back into position using the arrow made earlier to ensure their correct orientation. Use a pin vise and 1/16-inch (1.5mm) drill bit to drill the mounts for the servo covers.

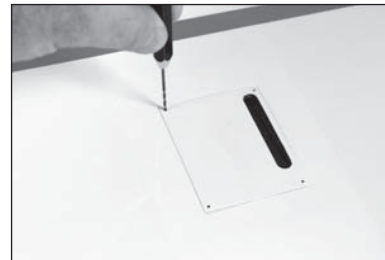

6. Thread a #2 x 3/8-inch sheet metal screw into each hole using a #1 Phillips screwdriver. Remove the screws before proceeding.

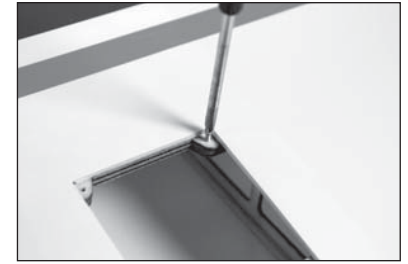

7. Apply a small amount of thin CA to harden the threads made in the previous step. Allow the CA to fully cure before installing the aileron servo cover.



8. Install the grommets and brass eyelets in the servos. Follow any instructions included with the servo. Prepare both the flap and aileron servos at this time.

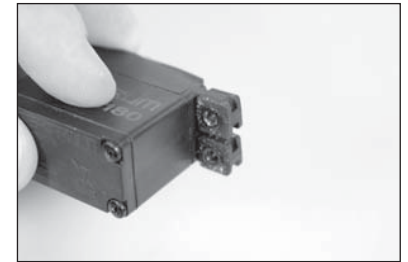

9. Secure an 18-inch (460mm) servo extension to the tip servo using a commercially available fastener (SPMA3054).

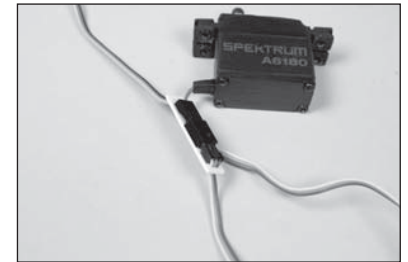

10. Fit the servo between the servo mounting tabs in the aileron servo tray. The servo arm will be centered in the slot. Mark the locations for the servo mounting screws using a pencil, then remove the servo.

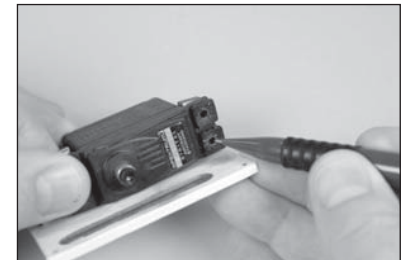

11. Secure the servo to the cover using a 2mm hex wrench and the screws provided with the servo.

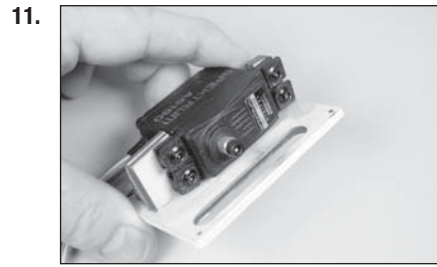

12. Center the servo, then secure the servo arm so it is perpendicular to the servo centerline. The clevis will attach to the arm  $1\frac{3}{16}$  to  $1\frac{9}{16}$  inches (30 to 40mm) from the center of the arm.

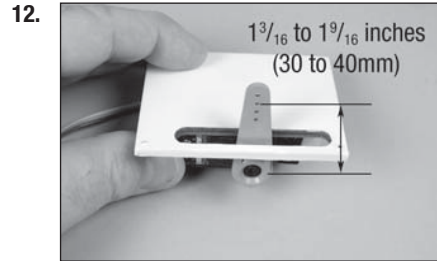

13. Tie or tape the string located inside the wing to the end of the servo lead. Use the string to pull the servo lead through the wing and out at the root.

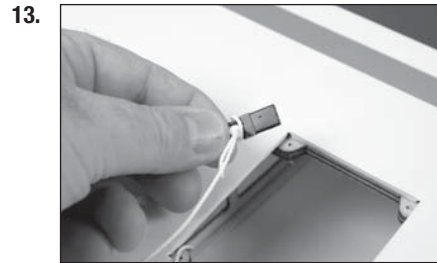

14. Secure the servo to the wing using four #2 x 3/8-inch sheet metal screws. Use a #1 Phillips screwdriver to tighten the screws.

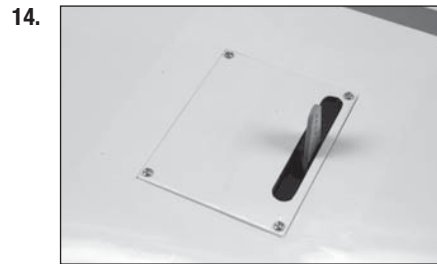

15. Sand the lower portion of the control horn where it fits into the aileron using medium grit sandpaper. Clean the oils and debris from the sanded area using a paper towel and isopropyl alcohol.



16. Place low-tack tape on the aileron around the control horn opening. This will keep the glue from getting on the aileron. Removing the tape before the glue cures will leave a fillet between the control horn and aileron for a finished look.

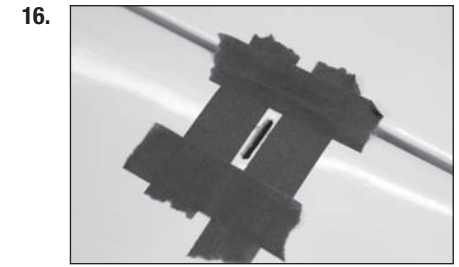

17. Apply a small amount of 30-minute epoxy into the slot in for the aileron control horn.

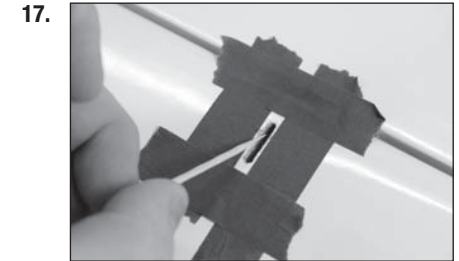

18. Apply a small amount of 30-minute epoxy to the base of the control horn using a toothpick. Insert the control horn into the slot. Remove any excess epoxy using a paper towel and isopropyl alcohol.

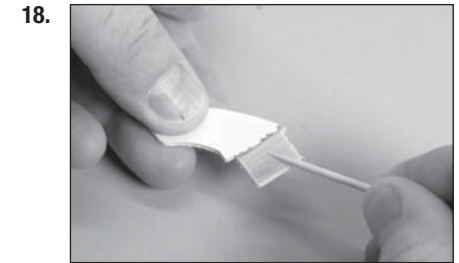

19. Remove the tape before the epoxy has completely cured. This will allow the epoxy to flow between the control horn and aileron, creating a small fillet. Remove the screw from the control horn after the epoxy has fully cured. Install all the control horn at this time.

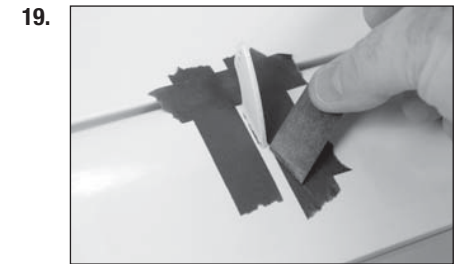

20. Remove the clevises from the pushrods. Slide a silicone clevis retainer over the barrel of the clevis. Thread the clevis back onto the pushrods. Prepare all the clevises at this time.



21. Connect the aileron servo to the receiver. Center the aileron servo using the radio system. Adjust the linkage so the aileron is centered

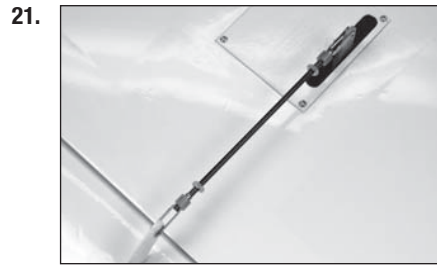

22. Apply a drop of threadlock on the threads of the pushrod near each clevis.

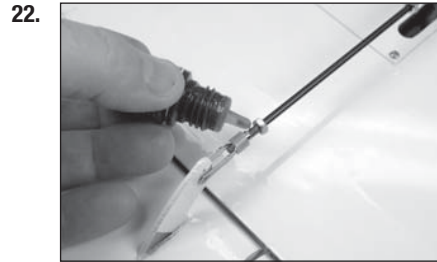

23. Tighten the nut against the clevis, securing its location. Slide the clevis retainer over the forks of the clevis.



24. Attach the flap servo to the flap servo cover. Center the flap servo (or set the values to 0 for both up and down) and install the servo arm perpendicular to the servo centerline. The clevis will attach to the arm 13/16 inches (21mm) from the center of the arm.

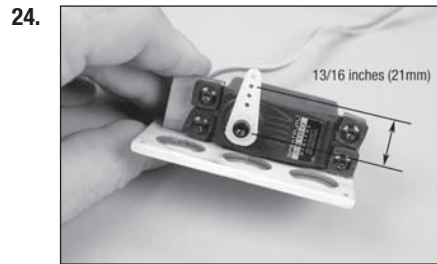

25. Use a pin vise and 3/32-inch (2mm) drill bit to clear the paint from the flap control horn.

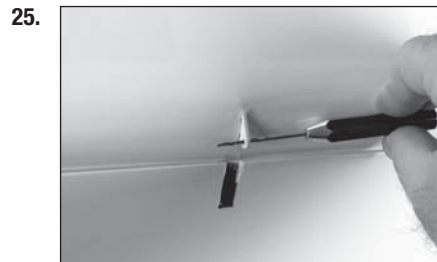

26. Attach the flap linkage to the control horn. Slide the clevis retainer over the forks of the clevis.

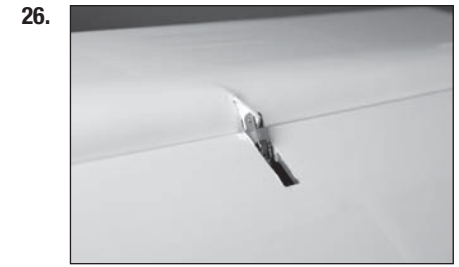

27. Attach the clevis to the flap servo arm.

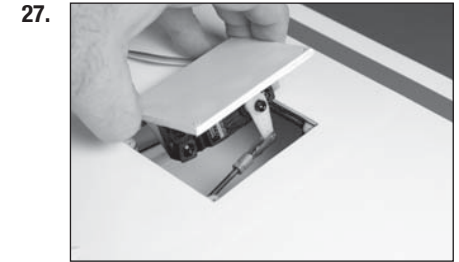

28. Route the servo lead for the flap servo out at the root of the wing. Connect the flap servo to the radio system. With the radio system on, place the flap servo into position.

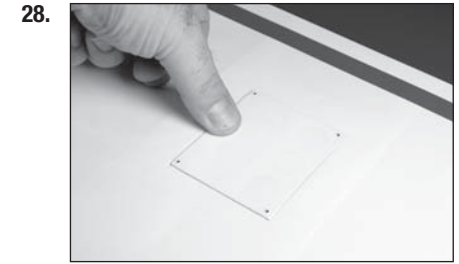

29. Adjust the linkage so the flap is in the mid-flap position. It may take a few tries to properly adjust the linkage.



30. Once adjusted, make sure all clevis retainers are in position. Apply a drop of threadlock near the clevis, then tighten the nut against the clevis to keep the linkage from changing length inside the wing.

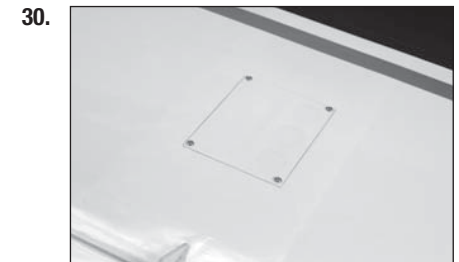

31. Set the flap control at the transmitter to the up flap position. Adjust the flap travel at the transmitter to align the flap to the trailing edge of the wing.

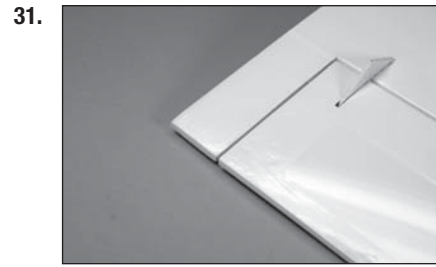

32. Set the flap control at the transmitter to the down flap position. Adjust the flap travel at the transmitter until it matches the control throws listed in this manual.

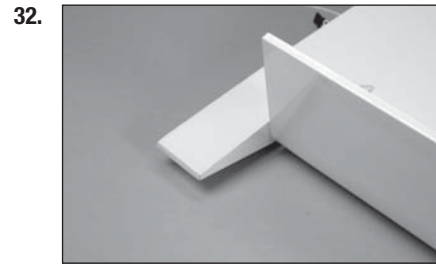

33. Trim the flap linkage cover using a hobby knife and hobby scissors.

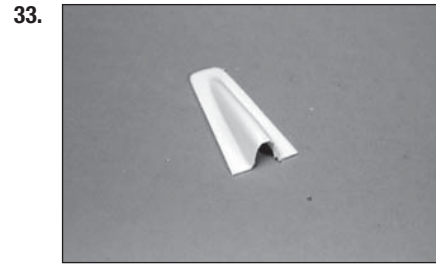

34. Fit the flap linkage cover into position. Check the operation of the flap to make sure the cover does not interfere with the flap linkage.



35. Use canopy glue to attach the cover to the wing. Use low-tack tape to keep the cover in position until the adhesive fully cures.



36. The clear lenses for the wing tip lights can be installed using canopy glue. Use low-tack tape to hold the lenses in position until the adhesive fully cures.



→ The wing tip light is designed to operate on voltages between 6-12 volts. Use an appropriate battery and controller when connecting the wing tip lights.

## ☐ RECEIVER AND SERVO INSTALLATION

### All Motor and Engine Options

1. Remove the screws securing the canopy to the fuselage. Lift the rear of the canopy hatch and remove it from the fuselage. Set it aside in a safe location.
2. Install the rudder and elevator servos with the output of the servos facing the front of the fuselage. The holes for the servos will need to be prepared in the radio tray. The rudder servo is the center servo in the servo tray.

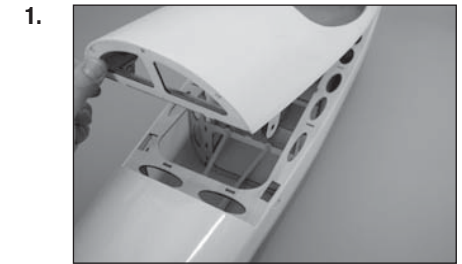

### Receiver Installation for Gas and Glow Engine

3. Secure the receiver in the fuselage using two-sided tape and a hook and loop strap. Connect the rudder and elevator servos to the receiver.  
  
→ When using the recommended receiver, make sure it is secure and installed according to the instructions provided with the receiver.
4. Mount the receiver switch to the side of the fuselage. Use a hobby knife equipped with a #11 blade to remove the covering and trim the openings as necessary. Connect the switch to the receiver inside the fuselage.

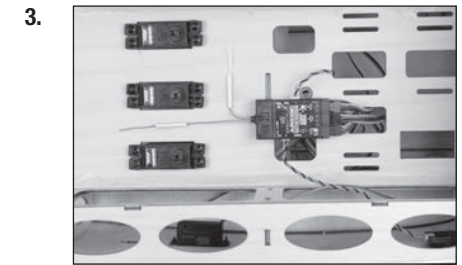

### Receiver Installation for Electric Motor

5. Use a hobby knife and #11 blade to remove the plywood between the two slots in the radio tray to pass the servo leads through to the receiver.

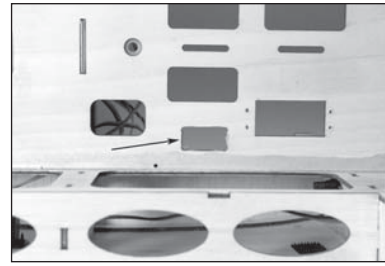

6. Temporarily install the battery tray to help locate the receiver when it is installed in the fuselage.

→ The nylon bolt can be shortened using a razor saw to make its installation easier.

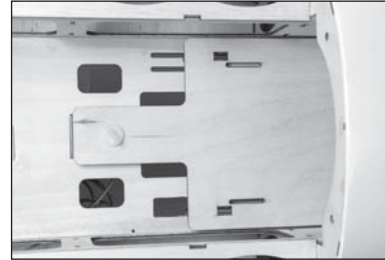

7. Secure the receiver in the fuselage using two-sided tape and a hook and loop strap. Connect the rudder and elevator servos to the receiver.

→ When using the recommended receiver, make sure it is secure and installed according to the instructions provided with the receiver.

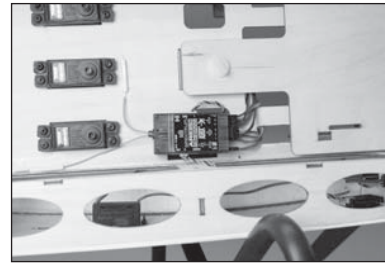

### All Motor and Engine Options

8. Secure the remote receivers in the fuselage using hook and loop tape. Locate the first receiver at the rear edge of the servo tray.



9. The second receiver is located inside the fuselage as far forward as it can be placed. Secure it using hook and loop tape.

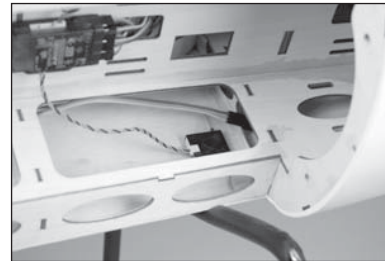

10. Center the stick and trim at the transmitter and check the operation of the servos. Install the servo arms on the servos perpendicular to the servo centerline. The rudder servo will use a double-sided servo arm.

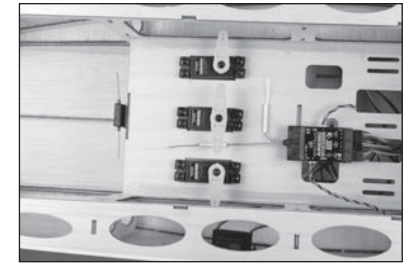

11. Connect 12-inch (300mm) extensions for the flaps and ailerons. Route the extensions through the openings in the fuselage.



### □ RUDDER AND FIN INSTALLATION

1. Slightly remove the rudder hinge pin so the lower hinge in the fuselage can fit into the rudder.



2. Check the fit of the rudder to the fuselage. The base of the fin will fit snugly against the fuselage as shown. Remove the fin and rudder from the fuselage.



3. Mix 3/4 ounces (25cc) of 30-minute epoxy. Use an epoxy brush to apply the epoxy to the exposed wood where the base of the fin fits against the fuselage.

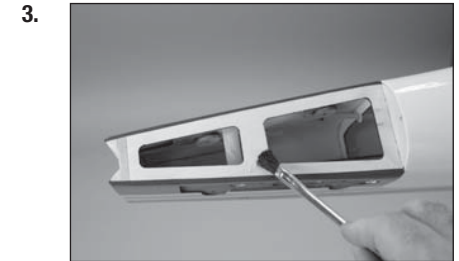

4. Use an epoxy brush to apply epoxy to the exposed wood on the base of the fin where it contacts the fuselage.

5. Fit the fin back into position. Use a paper towel and isopropyl alcohol to remove any excess epoxy from the fin and fuselage. Use low-tack tape to hold the fin securely in position while the epoxy fully cures. Slide the hinge pin into position to secure the lower rudder hinge.

## □ RUDDER CABLE INSTALLATION

1. Slide a clevis retainer on the barrel portion of the clevis. Thread an M2 nut on the cable end, then thread the cable end into the clevis until it is visible between the forks of the clevis. Prepare all four clevises at this time.

2. Slide a sleeve on the cable, then the cable through the cable end.

3. Loop the cable back through the sleeve. Use a crimping tool to secure the sleeve to the cable.

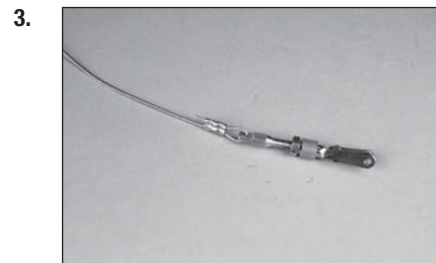
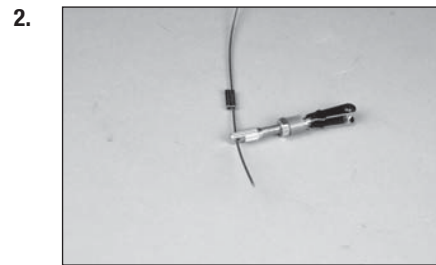
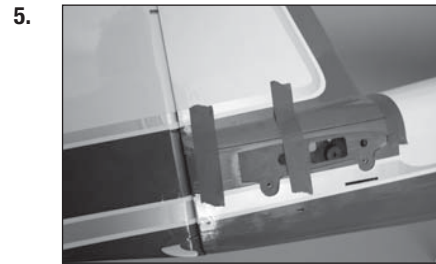

4. Attach the clevis to the rudder control horn, then insert the cable into the tube in the fuselage. Guide the cable toward the rudder servo. Install both cables at this time.

5. When routing the cables to the servo, they will cross inside the fuselage as shown.

6. Attach the two remaining clevises to the rudder servo arm. Slide a sleeve on the cable, then slide the cable through the cable end. The clevis will attach to the arm  $1\frac{3}{4}$  inches (45mm) on either side from the center of the arm.

7. Slide the cable back through the sleeve. Tighten the rudder cables so there is light tension on both cables. The rudder and rudder servo should also be centered at this time.

8. Use a crimping tool to secure the sleeve to the cables. Use side cutters to trim the excess cable.

➔ Check the tension on the cables periodically and adjust if they become slack.

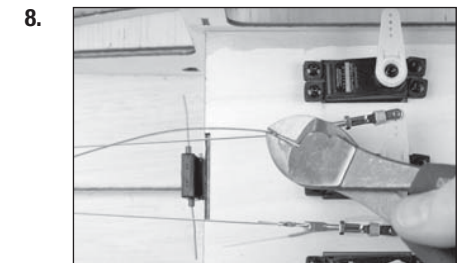
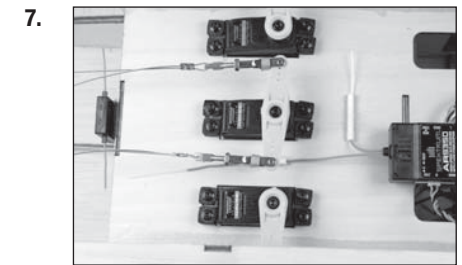
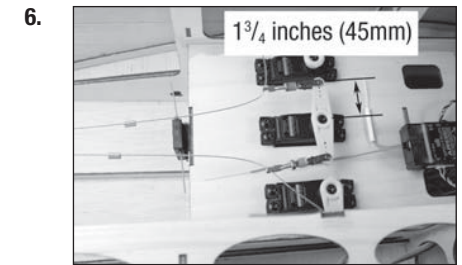
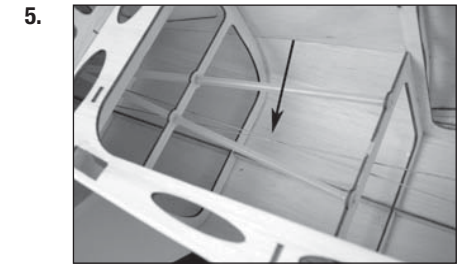
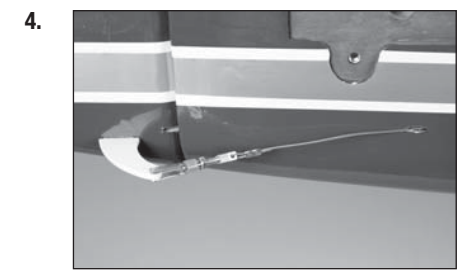



## □ STABILIZER AND ELEVATOR INSTALLATION

1. Use a hobby knife with a #11 blade to remove the covering for the stabilizer screws.

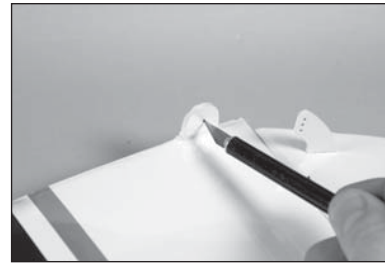

2. Slide the stabilizer tube into the socket in the stabilizer. The tube will slide in easily, so don't force it any more than it will easily slide.

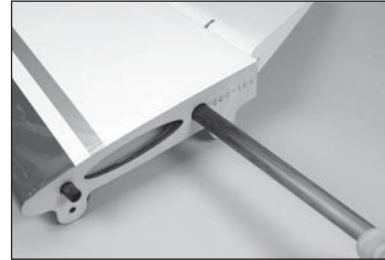

3. Slide the stabilizer tube into the fuselage.



4. Slide a #8 lock washer, the #8 washer on a 8-32 x 3/4-inch socket head cap screw. Prepare all four screws at this time.



5. Slide the stabilizer tight against the fuselage. Secure it using two of the screws prepared in the previous step. Use a 3/32-inch hex wrench to tighten the screws.

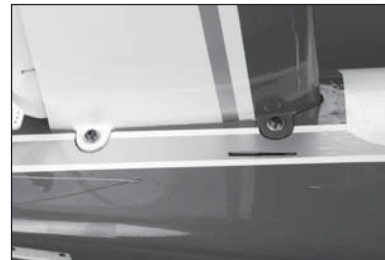

→ Repeat the previous steps to install the remaining stabilizer.

6. Prepare the clevis on the elevator pushrod by sliding a clevis retainer into position, then threading the nut and clevis on the pushrod. Slide the pushrod into the tube in the fuselage and attach the clevis to the elevator control horn.



7. Slide a clevis retainer on the clevis. Thread a nut and clevis on the elevator pushrod. With the elevator servo centered, adjust the clevises so the elevator is centered. Apply a drop of threadlock on the pushrod, then tighten the nut against the clevis. Slide the retainer over the forks of the clevis to complete the elevator pushrod installation. Install the remaining elevator pushrod at this time. The clevis will attach to the arm 13/16 inches (21mm) from the center of the arm.

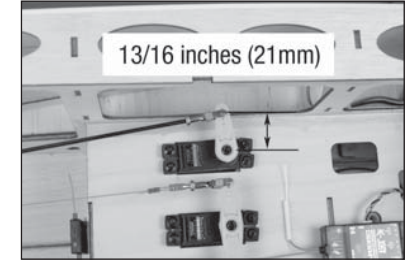

## □ TAIL WHEEL INSTALLATION

1. Use a felt-tipped pen to mark the rudder 4<sup>5</sup>/<sub>8</sub> inches (117mm) behind the hinge line. Use a drill and 3/32-inch (2.5mm) drill bit to drill a hole at the mark, centered from the sides of the rudder.

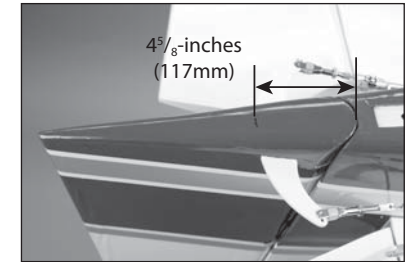

2. Temporarily attach the rudder tiller arm using a #6 x 3/4-inch sheet metal screw and #2 Phillips screwdriver. Align the bracket centered on the bottom of the rudder and drill the remaining hole for the mounting screw using a drill and 3/32-inch (2.5mm) drill bit.



3. Remove the bracket and screw. Thread a screw in the remaining hole using a #2 Phillips screwdriver, then remove the screw. Harden the wood in the holes by applying a few drops of thin CA in each hole. Once the CA fully cures, attach the bracket to the bottom of the rudder using two #6 x 3/4-inch sheet metal screws and a #2 Phillips screwdriver.

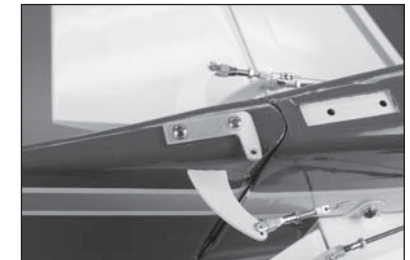

4. Attach the ball end to the bracket using an M3 x 10 machine screw and M3 locknut.



5. Check that the tail wheel can rotate freely in the bracket. Remove any excess paint if necessary so it can rotate without binding. Attach the tail wheel bracket to the fuselage using two M3 x 15 socket head machine screws and two M3 washers. Use threadlock on the screws to prevent them from vibrating loose.



6. Center the rudder using the radio system. Adjust the linkage to center the tail wheel, then attach the linkage to the tail wheel tiller arm using an M3 x 10 machine screw and M3 locknut. Adjust the linkage as necessary so the model tracks straight on the runway.



## ☐ LANDING GEAR INSTALLATION

1. Attach the landing gear to the fuselage using four M4 x 20 socket head cap screws and four M4 washers. Use a 2.5mm hex wrench to tighten the hardware. The gear will angle rearward when installed.

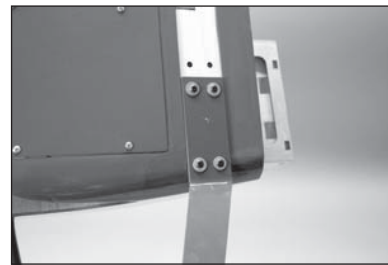

- ➔ The installation of the landing gear fairings is optional. Omitting them does not change the flight characteristics of your model. Perform only steps 4 through 8 if you decide not to install the landing gear fairings.

2. Use medium grit sandpaper to lightly sand the inside of the fairings where they will be attached to the fuselage and wheel pants, as well as inside the fairings where they will contact the landing gear. Remove any debris using a paper towel and isopropyl alcohol.

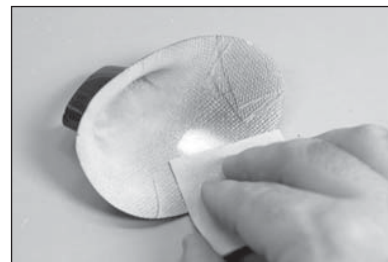

3. Slide the fairings on the landing gear. Check the fit of the fairings to the fuselage as there is a right and left fairing. The fairings that fit against the wheel pants can also be checked by holding the wheel pant in position. Use low tack tape to keep the fairings from moving while installing the wheels and wheel pants.

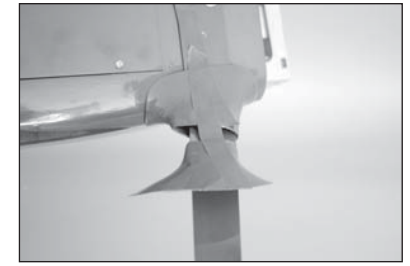

4. Use a flat file to make a 1/4-inch (6mm) wide flat area centered 3/8 inch (9.5mm) from the end of the axle. Make the second flat that is centered 1 3/4 inch (44mm) from the end of the axle.

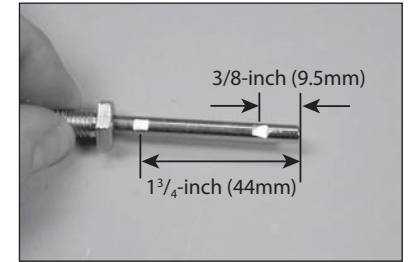

5. Attach the axle to the landing gear using the nut supplied with the axle. With the flat areas of the axle facing down, tighten the axle using two 1/2-inch wrenches. The first wheel collar can be installed centered on the inner flat on the axle. Apply threadlock on the setscrews, then tighten the setscrew on the flat area using a 1.5mm hex wrench.



6. Slide the wheel pant and wheel into position.



7. Attach the wheel pant to the landing gear using two M3 x 10 button head cap screws and two M3 washers. Apply threadlock to the screws, then tighten them using a 2mm hex wrench.



8. Slide the wheel collar on the axle. Apply threadlock on the setscrew, then tighten it on the flat area using a 1.5mm hex wrench. The wheel should rotate freely on the axle. If not, reposition the wheel collars until it does.

9. Remove the tape on the fairings. Slide the fairing against the wheel pant.

10. The center fairing can now be fit over the landing gear.

11. Slide the center fairing into the fairing at the fuselage.

12. Slide the center fairing into the opening in the fairing at the wheel pant.



13. The fairing at the wheel pant can be glued into position using contact adhesive or a rubberized adhesive. Tape the fairing into position until the adhesive fully cures.

14. The fairing at the fuselage can be glued into position using contact adhesive or a rubberized adhesive. Tape the fairings into position until the adhesive fully cures.

## ☐ GAS ENGINE INSTALLATION

1. Place the mounting template on the fuselage. Use a 5/32-inch (2mm) drill bit to drill the holes necessary to mount your particular engine choice.

2. Use a drill and 3/16-inch (5mm) drill bit to enlarge the holes to mount the engine. Enlarge the hole for the throttle pushrod using a drill and 9/64-inch (3.5mm) drill bit.

3. Mount the engine using the four aluminum standoffs, four M5 blind nuts, four M5 washers and four M5 x 70 socket head cap screws. Use threadlock on the screws to prevent them from vibrating loose.

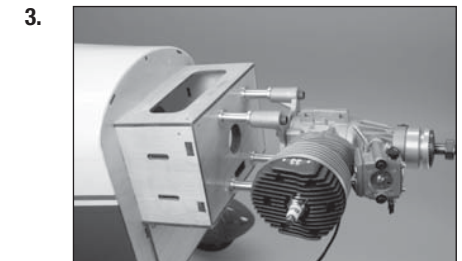
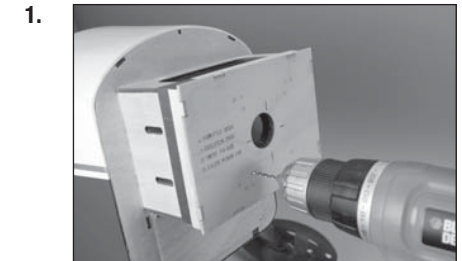
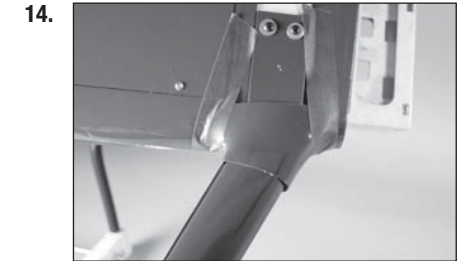

4. Remove the servo arm from the throttle servo. Thread the screw into the hole on the servo arm as indicated in the engine instruction manual.

5. Place a drop of thread lock on the screw, then install the M2 nut to secure the connector. The servo arm can then be reinstalled on the servo.

6. Center the throttle servo using the radio system. Secure the servo arm to the servo so it is perpendicular to the servo center line.

7. Slide the throttle pushrod through the hole in the firewall. Attach the clevis to the carburetor arm.

8. Use the radio system to move the throttle to the closed position. Slide the pushrod wire through the pushrod connector. Close the carburetor and tighten the setscrew using a 2mm hex wrench to secure the pushrod wire.

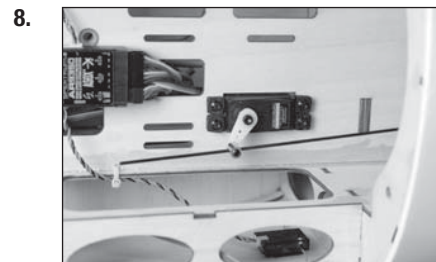
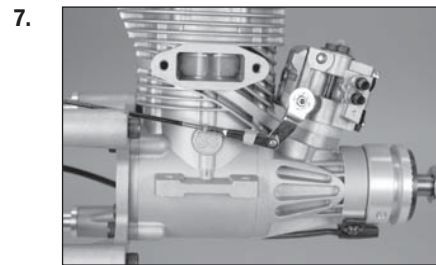
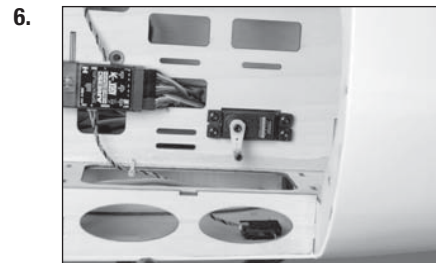
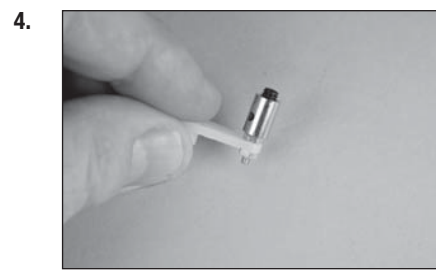

9. Check the operation of the throttle using the radio system. Using the transmitter, adjust the servo travel to make sure the carburetor opens and closes properly.

10. Secure the radio battery in the fuselage using hook and loop tape and hook and loop straps.

11. Secure the ignition battery in the fuselage using hook and loop tape and hook and loop straps.

12. Install the ignition module in the fuselage using a hook and loop strap. A standard switch can be mounted on the side of the fuselage. Connect the switch to the battery and ignition module.

➔ An optional RPM sensor and optical kill switch can be installed in the fuselage using hook and loop tape.

13. Bend the vent and fill lines as shown.

➔ A clunk can also be attached to the fill line, which will allow better removal of the fuel after a flying session.

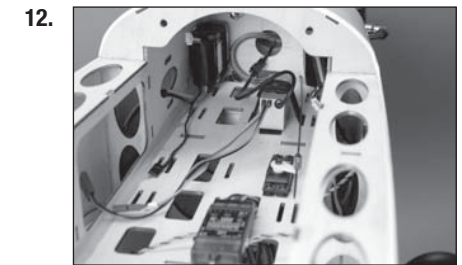
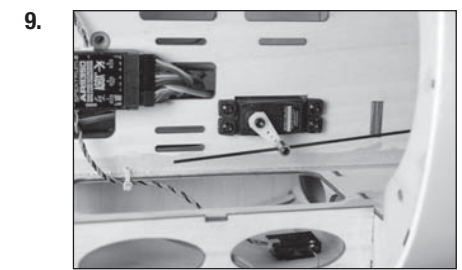

14. Secure the tubing to the clunk and tube from the stopper using thin wire. This will keep the tubing from sliding loose inside the tank. Use the clunk and tubing included with the engine.



15. Insert the stopper fully into the tank. Check that the clunk can move freely in the tank. The brass tube to the clunk can be moved in or out to fine-tune the position of the clunk inside the tank. Once set, tighten the screw using a #1 Phillips screwdriver to secure the clunk in the tank. Secure the lines to the engine using tie wraps.



16. Secure the fuel tank in the fuselage using the hook and loop straps provided with the model. A piece of foam between the servo tray and fuel tank will keep the fuel tank from moving during flight.

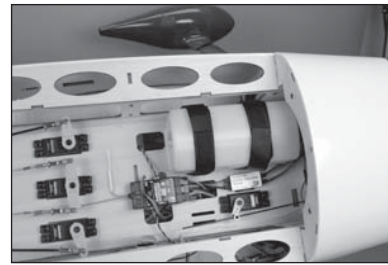

→ Production models will mount the tank closer to the centerline of the fuselage than shown in the photo.

17. Install the fuel filter in the line to the carburetor. The fuel line can then be secured to the carburetor.

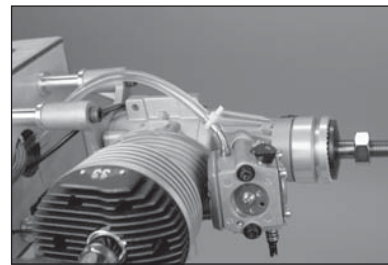

## □ ELECTRIC MOTOR INSTALLATION

1. Place the mounting template on the fuselage. Use a 5/32-inch (2mm) drill bit to drill the mounting holes necessary to mount your particular motor choice.

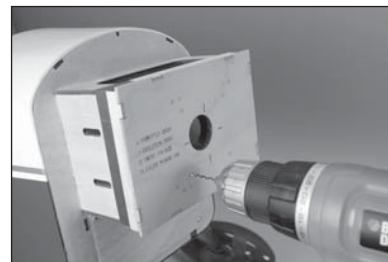

14.

15.

16.

17.

1.

2. Use a drill and 3/16-inch (5mm) drill bit to enlarge the holes to mount the electric motor.

2.

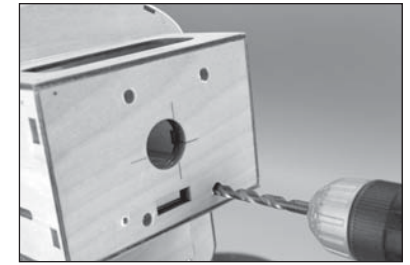

3. Use a pencil to extend the centerlines on the motor box.

3.

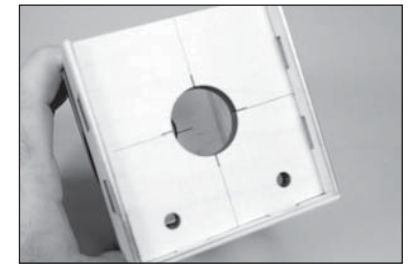

4. Place the X-mount on the motor box. Align the holes in the mount with the lines on the motor box. Mark the location for the mounting holes on the motor box using a pencil.

4.

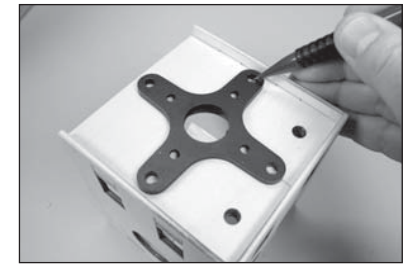

5. Remove the mount and drill the holes for the motor mounting screws using drill and 7/32-inch (5.5mm) drill bit.

5.

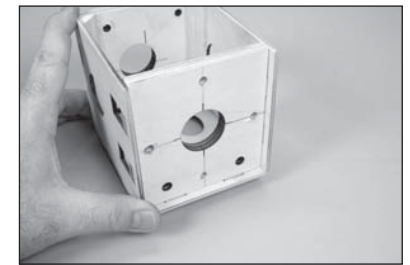

6. Use a #2 Phillips screwdriver to attach the X-mount to the rear of the motor. Use a 2.5mm hex wrench to attach the propeller adapter to the front of the motor. Use thread lock on all metal-to-metal fasteners to prevent them from vibrating loose.

6.



7. Insert the blind nuts supplied with the motor in the back of the motor box plate.

8. Position the motor box plate fully forward when using the recommended E-Flite motor. The mount is adjustable for a variety of motors.

9. Slide the plate back and apply a thin coat of 30-minute epoxy to the motor box where the plate comes in contact with the box.

10. Slide the plate forward. Use a paper towel and isopropyl alcohol to remove any excess epoxy.

11. Once the epoxy fully cures, install the triangle stock on the inside of the motor box. Make sure to cut the triangle stock so it does not cover the blind nuts and fits tight into the corners of the motor box.

7.

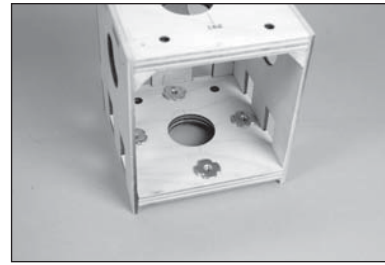

8.

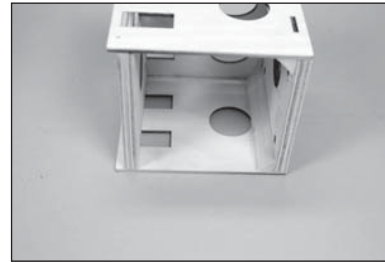

9.

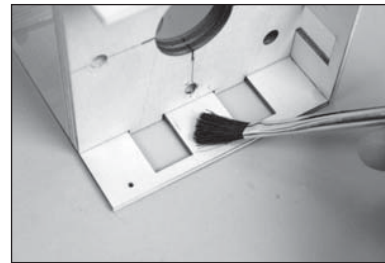

10.



11.



12. Secure the radio battery in the fuselage using hook and loop tape and hook and loop straps.

13. Attach the motor box to the firewall using four M5 blind nut, four M5 washers and four M5 x 25 socket head cap screws. Use threadlock on the blind nuts to prevent them from vibrating loose.

14. Attach the motor to the motor box using the hardware provided with the motor. Use threadlock on the screws before installing them into the blind nuts.

15. Install any connectors necessary to connect the speed controller to the motor and battery. The speed controller can then be mounted to the side of the motor box. Connect the motor, and secure the wires so they don't interfere with the operation of the motor.

16. Use the hook and loop straps to secure the batteries to the battery tray. Make sure not to cover any warning labels on the battery.

➔ Reposition the batteries as necessary to achieve the correct Center of Gravity depending on your motor selection.

12.



13.

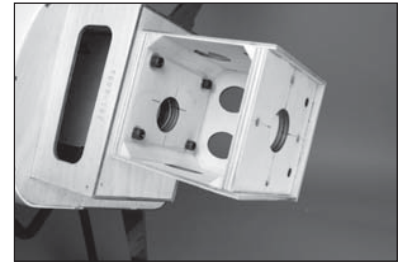

14.



15.

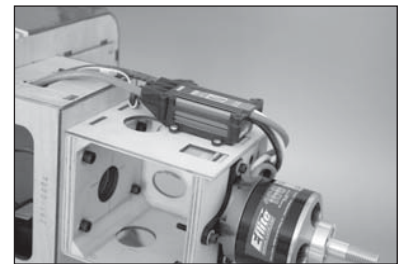

16.

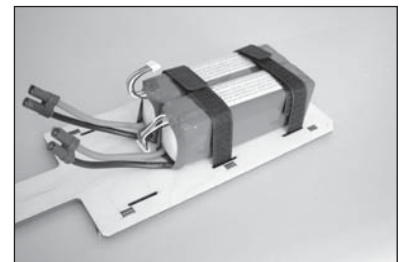

17. Slide the battery tray into the fuselage. Use a 1/4-20 x 2 nylon bolt to secure the tray in the fuselage at the rear.

## ☐ COCKPIT AND PILOT INSTALLATION

1. Use medium sandpaper to lightly sand the bottom of the roll bar to remove the paint.
2. Use 30-minute epoxy to glue the roll bar in the cockpit. Position the roll bar using the marks made on the cockpit floor.
3. Lightly sand the bottom of the backrest with medium sandpaper to remove the paint. Use 30-minute epoxy to glue the backrest slightly forward of the roll bar.
4. Use medium CA to glue the instrument panel into the cockpit. Sand the outside edge of the instrument panel if necessary to fit it tightly into position.

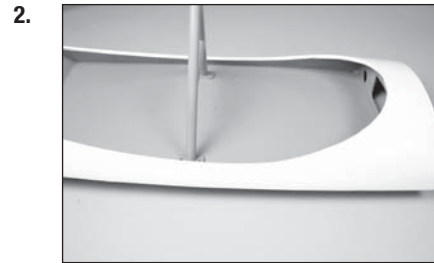
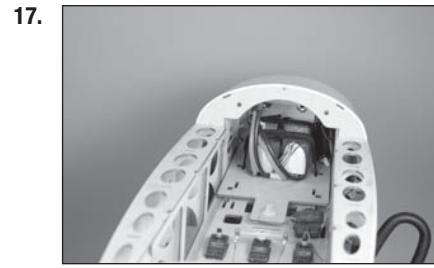

5. Use 30-minute epoxy to glue the pilot in the cockpit. Position the pilot back against the backrest.

6. Use canopy glue to attach the canopy to the cockpit. Use low-tack tape to hold the canopy in position until the adhesive fully cures.

## ☐ COWLING AND SPINNER INSTALLATION

1. Slide the cowling into position. Fit the spinner backplate, propeller, propeller washer and nut on the engine. Align the cowling so there is a 1/8-inch (3mm) gap between the spinner backplate and cowling. Tape the cowling to the fuselage to prevent it from changing position.
2. The locations for the cowl mounting screws have been pre-drilled in the cowling. Use a drill and 3/32-inch (2mm) drill bit to drill the locations in the fuselage for the cowl mounting screws.
3. Thread a #4 x 3/8-inch sheet metal screw into each of the holes. Remove the screws and apply a few drops of thin CA in each hole to harden the surrounding wood. Once the CA has fully cured, attach the cowling to the fuselage using the #4 x 3/8-inch sheet metal screws and a #1 Phillips screwdriver.
  - ➔ Add a final #4 x 3/8-inch sheet metal screw to attach the cheek cowl to the fuselage at the rear. A hard point will need to be installed in the fuselage using a mixing stick and 5-minute epoxy or medium CA.

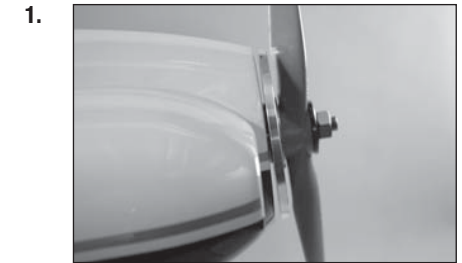
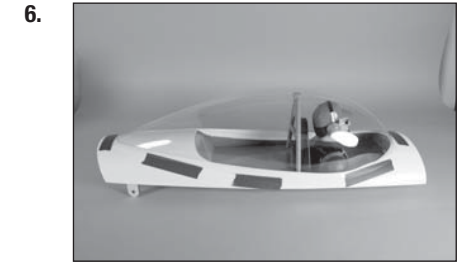
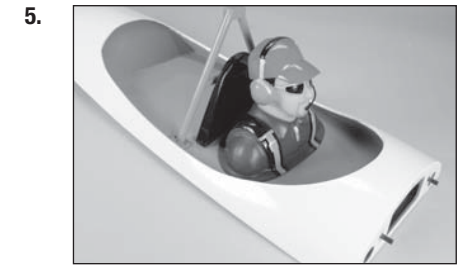

4. Attach the propeller using the washer from the engine. Use a box wrench to prevent damaging the nut.



5. Attach the spinner cone using the hardware included with the spinner. Make sure the propeller does not contact the spinner cone.

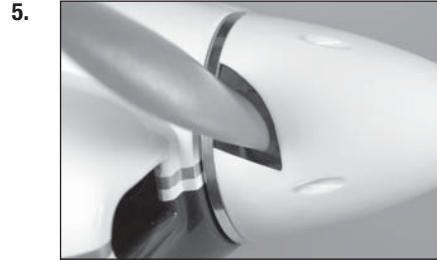

6. Attach the muffler to the engine using the hardware included with the muffler.



7. Cut the cowling to fit over the muffler and exhaust stacks. Work slowly for the best results. Use a piece of high-temperature tubing to extend the exhaust from the muffler out of the cowling.



## □ WING INSTALLATION

1. Slide the wing tube into the wing tube socket.



2. Slide the wing panel into position, connecting the extensions from the wing into the fuselage.



3. Slide the wing tight against the fuselage.

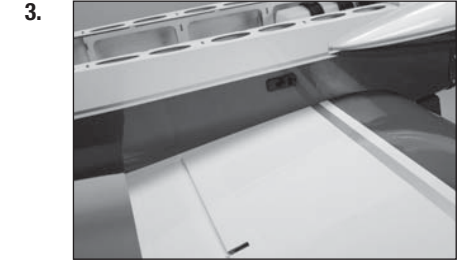

4. Secure the wing to the fuselage using a 1/4-20 x 2-inch nylon wing bolt.

→ The nylon bolts can be shortened using a razor saw to make their installation easier.

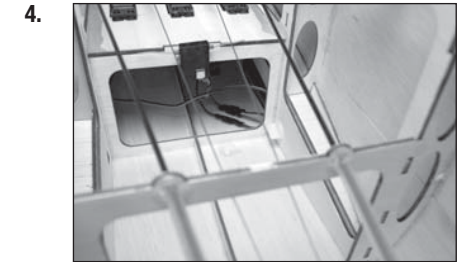



## ❑ CENTER OF GRAVITY

An important part of preparing the aircraft for flight is properly balancing the model.

1. Attach the wing panels to the fuselage. Make sure to connect the leads from the aileron to the appropriate leads from the receiver. Make sure the leads are not exposed outside the fuselage before tightening the wing bolts. Your model should be flight-ready before balancing.
2. The recommended Center of Gravity (CG) location for your model is  $5^{11}/_{16}$  –  $6^{7}/_{16}$  inches (144 mm–165 mm) behind the leading edge of the wing.
3. When balancing your model, make sure it is assembled and ready for flight. Support the plane inverted at the marks made on the wing with your fingers or a commercially available balancing stand.

→ It may be necessary to add weight to the nose of your model to achieve the correct Center of Gravity, or to adjust the flight handling to suit your flying style.

**⚠ CAUTION:** You must adjust your aircraft's center of gravity and balance your model properly before attempting flights.

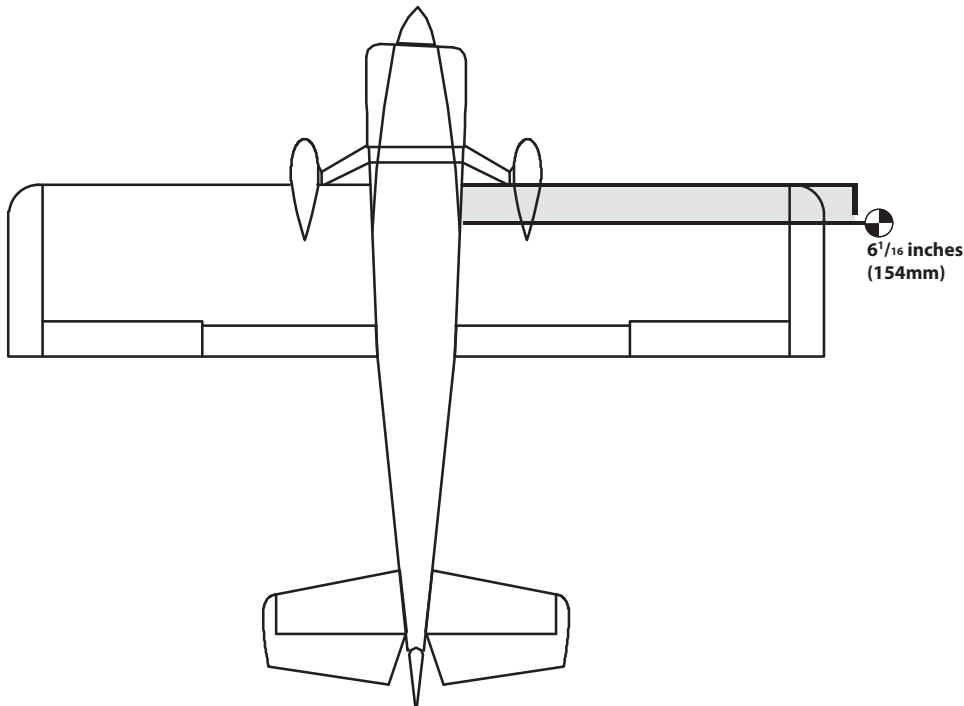

## ❑ CONTROL THROWS

1. Turn on the transmitter and receiver of your model. Check the movement of the rudder using the transmitter. When the stick is moved to the right, the rudder should also move right. Reverse the direction of the servo at the transmitter if necessary.
2. Check the movement of the elevator with the radio system. Moving the elevator stick toward the bottom of the transmitter will make the airplane elevator move up.
3. Check the movement of the ailerons with the radio system. Moving the aileron stick to the right will make the right aileron move up and the left aileron move down.
4. Use a throw meter to adjust the throw of the elevator, ailerons and rudder. Set the high rates first, then use the rate functions to set the remaining rates.

### Aileron:

#### 3D Rate

Up:  $1^{31}/_{32}$  inches (50mm)

Down:  $1^{9}/_{16}$  inches (40mm)

#### High Rate

$1^{27}/_{32}$  inches (42mm)

$1^{5}/_{16}$  inches (34mm)

#### Low Rate

$1^{1}/_{16}$  inches (27mm)

$7/8$  inches (22mm)

### Elevator:

#### 3D Rate

Up:  $1^{9}/_{16}$  inches (40mm)

Down: 1 inch (25mm)

#### High Rate

$1^{5}/_{16}$  inches (34mm)

$13/16$  inches (21mm)

#### Low Rate

$7/8$  inches (22mm)

$17/32$  inches (14mm)

### Rudder:

#### 3D Rate

Right:  $2^{5}/_{32}$  inches (55mm)

Left:  $2^{5}/_{32}$  inches (55mm)

#### High Rate

$1^{27}/_{32}$  inches (47mm)

$1^{27}/_{32}$  inches (47mm)

#### Low Rate

$1^{3}/_{16}$  inches (30mm)

$1^{3}/_{16}$  inches (30mm)

### Flaps:

Mid 1 inch (25mm)

Landing  $5^{1}/_{2}$  inches (140mm)

These are general guidelines measured from our own flight tests. You can experiment with different rates to match your preferred style of flying.

Travel Adjust and Sub-Trims are not listed and should be adjusted according to each individual model and preference. Always install the control horns 90 degrees to the servo center line. Use sub-trim as a last resort to center the servos.

We highly recommend re-binding the radio system once all of the control throws are set. This will keep the servos from moving to their endpoints until the transmitter and receiver connect.

## ☐ PREFLIGHT CHECKLIST

---

- Charge the transmitter, receiver and motor battery for your airplane. Use the recommended charger supplied with your radio system. Follow the instructions provided with the radio. Charge the radio system the night before each flying session. Charge the transmitter and receiver batteries using only included or manufacturer-recommended chargers. Follow all manufacturer's instructions for your electronic components.
- Check the radio installation and make sure all control surfaces (aileron, elevator, rudder and throttle) move correctly (i.e., the correct direction and with the recommended throws).
- Check all the hardware (control horns, servo horns, and clevises) to make sure they are secure and in good condition.
- Prior to each flying session (and especially with a new model), perform a range check of your radio system. See your radio manual for the recommended range and instructions for your particular radio system.
- Run the motor. With the model securely anchored, repeat the range check procedure. The range should not be significantly affected. If it is, do not attempt to fly! Remove the radio equipment and have it inspected by the manufacturer.

## ☐ DAILY FLIGHT CHECKS

---

- Check the battery voltage of the transmitter battery. Do not fly below the manufacturer's recommended voltage. To do so can crash your aircraft.  
  
When you check these batteries, ensure you have the polarities correct on your expanded scale voltmeter.
- Check all hardware (linkages, screws, nuts, and bolts) prior to each day's flight. Ensure that binding does not occur and that all parts are properly secured.
- Ensure all surfaces are moving in the proper manner.
- Perform a ground range check before each day's flying session.
- Prior to starting your aircraft, turn off your transmitter, then turn it back on. Do this each time you start your aircraft. If any critical switches are on without your knowledge, the transmitter alarm will sound a warning.
- Check that all trim levers are in the proper location.
- All servo pigtails and switch harness plugs should be secured in the receiver. Make sure the switch harness moves freely in both directions.

## ☐ LIMITED WARRANTY

---

### What this Warranty Covers

Horizon Hobby, LLC, (Horizon) warrants to the original purchaser that the product purchased (the "Product") will be free from defects in materials and workmanship at the date of purchase.

### What is Not Covered

This warranty is not transferable and does not cover (i) cosmetic damage, (ii) damage due to acts of God, accident, misuse, abuse, negligence, commercial use, or due to improper use, installation, operation or maintenance, (iii) modification of or to any part of the Product, (iv) attempted service by anyone other than a Horizon Hobby authorized service center, (v) Product not purchased from an authorized Horizon dealer, (vi) Product not compliant with applicable technical regulations, or (vii) use that violates any applicable laws, rules, or regulations.

OTHER THAN THE EXPRESS WARRANTY ABOVE, HORIZON MAKES NO OTHER WARRANTY OR REPRESENTATION, AND HEREBY DISCLAIMS ANY AND ALL IMPLIED WARRANTIES, INCLUDING, WITHOUT LIMITATION, THE IMPLIED WARRANTIES OF NON-INFRINGEMENT, MERCHANTABILITY AND FITNESS FOR A PARTICULAR PURPOSE. THE PURCHASER ACKNOWLEDGES THAT THEY ALONE HAVE DETERMINED THAT THE PRODUCT WILL SUITABLY MEET THE REQUIREMENTS OF THE PURCHASER'S INTENDED USE.

### Purchaser's Remedy

Horizon's sole obligation and purchaser's sole and exclusive remedy shall be that Horizon will, at its option, either (i) service, or (ii) replace, any Product determined by Horizon to be defective. Horizon reserves the right to inspect any and all Product(s) involved in a warranty claim. Service or replacement decisions are at the sole discretion of Horizon. Proof of purchase is required for all warranty claims. SERVICE OR REPLACEMENT AS PROVIDED UNDER THIS WARRANTY IS THE PURCHASER'S SOLE AND EXCLUSIVE REMEDY.

### Limitation of Liability

HORIZON SHALL NOT BE LIABLE FOR SPECIAL, INDIRECT, INCIDENTAL OR CONSEQUENTIAL DAMAGES, LOSS OF PROFITS OR PRODUCTION OR COMMERCIAL LOSS IN ANY WAY, REGARDLESS OF WHETHER SUCH CLAIM IS BASED IN CONTRACT, WARRANTY, TORT, NEGLIGENCE, STRICT LIABILITY OR ANY OTHER THEORY OF LIABILITY, EVEN IF HORIZON HAS BEEN ADVISED OF THE POSSIBILITY OF SUCH DAMAGES. Further, in no event shall the liability of Horizon exceed the individual price of the Product on which liability is asserted. As Horizon has no control over use, setup, final assembly, modification or misuse, no liability shall be assumed nor accepted for any resulting damage or injury. By the act of use, setup or assembly, the user accepts all resulting liability. If you as the purchaser or user are not prepared to accept the liability associated with the use of the Product, purchaser is advised to return the Product immediately in new and unused condition to the place of purchase.

### Law

These terms are governed by Illinois law (without regard to conflict of law principals). This warranty gives you specific legal rights, and you may also have other rights which vary from state to state. Horizon reserves the right to change or modify this warranty at any time without notice.

## ☐ WARRANTY SERVICES

---

### Questions, Assistance, and Services

Your local hobby store and/or place of purchase cannot provide warranty support or service. Once assembly, setup or use of the Product has been started, you must contact your local distributor or Horizon directly. This will enable Horizon to better answer your questions and service you in the event that you may need any assistance. For questions or assistance, please visit our website at [www.horizonhobby.com](http://www.horizonhobby.com), submit a Product Support Inquiry, or call the toll free telephone number referenced in the Warranty and Service Contact Information section to speak with a Product Support representative.

### Inspection or Services

If this Product needs to be inspected or serviced and is compliant in the country you live and use the Product in, please use the Horizon Online Service Request submission process found on our website or call Horizon to obtain a Return Merchandise Authorization (RMA) number. Pack the Product securely using a shipping carton. Please note that original boxes may be included, but are not designed to withstand the rigors of shipping without additional protection. Ship via a carrier that provides tracking and insurance for lost or damaged parcels, as Horizon is not responsible for merchandise until it arrives and is accepted at our facility. An Online Service Request is available at [http://www.horizonhobby.com/content/\\_service-center\\_render-service-center](http://www.horizonhobby.com/content/_service-center_render-service-center). If you do not have internet access, please contact Horizon Product Support to obtain a RMA number along with instructions for submitting your product for service. When calling Horizon, you will be asked to provide your complete name, street address, email address and phone number where you can be reached during business hours. When sending product into Horizon, please include your RMA number, a list of the included items, and a brief summary of the problem. A copy of your original sales receipt must be included for warranty consideration. Be sure your name, address, and RMA number are clearly written on the outside of the shipping carton.

**NOTICE: Do not ship LiPo batteries to Horizon. If you have any issue with a LiPo battery, please contact the appropriate Horizon Product Support office.**

### Warranty Requirements

For Warranty consideration, you must include your original sales receipt verifying the proof-of-purchase date. Provided warranty conditions have been met, your Product will be serviced or replaced free of charge. Service or replacement decisions are at the sole discretion of Horizon.

### Non-Warranty Service

Should your service not be covered by warranty, service will be completed and payment will be required without notification or estimate of the expense unless the expense exceeds 50% of the retail purchase cost. By submitting the item for service you are agreeing to payment of the service without notification. Service estimates are available upon request. You must include this request with your item submitted for service. Non-warranty service estimates will be billed a minimum of ½ hour of labor. In addition you will be billed for return freight. Horizon accepts money orders and cashier's checks, as well as Visa, MasterCard, American Express, and Discover cards. By submitting any item to Horizon for service, you are agreeing to Horizon's Terms and Conditions found on our website [http://www.horizonhobby.com/content/\\_service-center\\_render-service-center](http://www.horizonhobby.com/content/_service-center_render-service-center).

**ATTENTION: Horizon service is limited to Product compliant in the country of use and ownership. If received, a non-compliant Product will not be serviced. Further, the sender will be responsible for arranging return shipment of the un-serviced Product, through a carrier of the sender's choice and at the sender's expense. Horizon will hold non-compliant Product for a period of 60 days from notification, after which it will be discarded.**

10/15

### WARRANTY AND SERVICE CONTACT INFORMATION

Country of Purchase	Horizon Hobby	Contact Information	Address
United States of America	Horizon Service Center (Repairs and Repair Requests)	servicecenter.horizonhobby.com/ RequestForm/	4105 Fieldstone Rd Champaign, Illinois, 61822 USA
	Horizon Product Support (Product Technical Assistance)	productsupport@horizonhobby.com. 877-504-0233	
	Sales	websales@horizonhobby.com 800-338-4639	
EU	Horizon Technischer Service	service@horizonhobby.eu	Hanskampring 9 D 22885 Barsbüttel, Germany
	Sales: Horizon Hobby GmbH	+49 (0) 4121 2655 100	



### INSTRUCTIONS FOR DISPOSAL OF WEEE BY USERS IN THE EUROPEAN UNION



This product must not be disposed of with other waste. Instead, it is the user's responsibility to dispose of their waste equipment by handing it over to a designated collections point for the recycling of waste electrical and electronic equipment. The separate collection and recycling of your waste equipment at the time of disposal will help to conserve natural resources and ensure that it is recycled in a manner that protects human health and the environment. For more information about where you can drop off your waste equipment for recycling, please contact your local city office, your household waste disposal service or where you purchased the product.

### FAA INFORMATION

Prior to flying, contact your local or regional modeling organizations for guidance and familiarize yourself with the current local rules and FAA regulations governing model aviation in your location. More information about model aviation can be found at [www.modelaircraft.org](http://www.modelaircraft.org). The Federal Aviation Administration can be found online at [www.faa.gov](http://www.faa.gov).

**You are required to register with the FAA if you own this product. For up-to-date information on how to register with the FAA, please visit <https://registermyuas.faa.gov/> For additional assistance on regulations and guidance on UAS usage, visit [knowbeforeyoufly.org/](http://knowbeforeyoufly.org/)**

## ☐ MONTAGE DES SERVOS VON QUERRUDER UND KLASPE

1. Die Servoabdeckung teilweise vom Flügel entfernen.

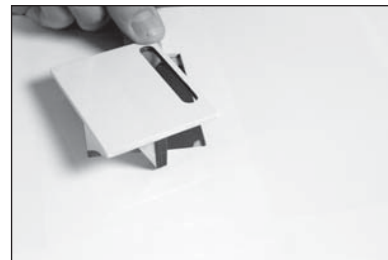

2. Die Abdeckung mit einem zur Vorderkante weisenden Pfeil markieren. Dies hilft bei der Ausrichtung der Abdeckung nach der Montage des Servos.

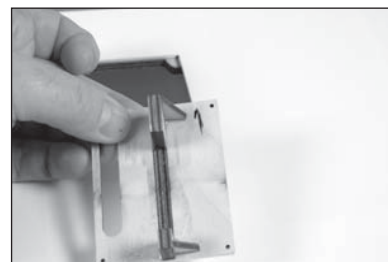

3. Prüfen, dass die Servohalterung sicher auf der Servoabdeckung geklebt ist. Ist die Halterung nicht gesichert, eine kleine Menge des mittleren CA-Klebstoffs oder Epoxids verwenden, um sicherzustellen, dass die Halterung sicher auf der Servoabdeckung befestigt ist.



4. Mit einem Zahnstocher oder Bastelmesser die Abdeckung an den Löchern für die Schrauben durchstechen, die die Abdeckung am Flügel sichern.

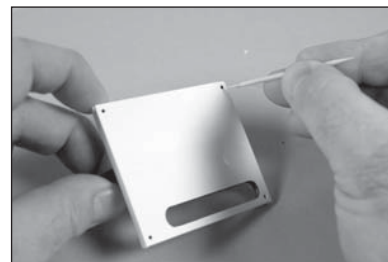

5. Die Abdeckung wieder aufsetzen und dabei die zuvor aufgebracht Pfeile für die korrekte Ausrichtung verwenden. Mit einem Feilkloben und einem 1,5 mm (1/16 Zoll) Bohrer die Befestigungen für die Servoabdeckung bohren.

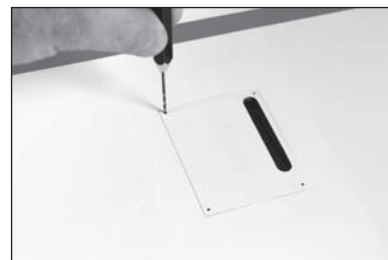

6. Eine Nr. 2 x 19 mm (3/8-Zoll) Blechschraube mit einem Nr. 1 Kreuzschlitzschraubendreher in jedes Loch drehen. Die Schrauben vor dem Fortfahren entfernen.



7. Eine kleine Menge dünnen CA-Klebstoff zum Härten der im vorherigen Schritt erzeugten Gewinde auftragen. Der CA-Klebstoff muss vollständig gehärtet sein, ehe die Servoabdeckung des Querruders montiert werden kann.



8. Die Hülsen und Messingösen in den Servos montieren. Die dem Servo beigelegten Anweisungen befolgen. Zum jetzigen Zeitpunkt die Servos für Klappe und Querruder vorbereiten.

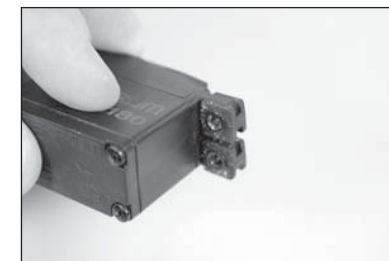

9. Eine 460 mm (18 Zoll) Servoverlängerung am Tip-Servo mit einem käuflich erhältlichen Befestiger (SPMA3054) sichern.



10. Den Servo zwischen die Halterungslaschen des Servos in der Servohalterung des Querruders einpassen. Der Servoarm wird im Schlitz zentriert. Die Position für die Schrauben der Servohalterung mit einem Bleistift markieren und Servo entfernen.

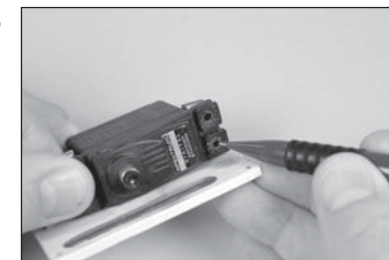

11. Den Servo auf der Abdeckung mit einem 2 mm Sechskant und den mit dem Servo bereitgestellten Schrauben sichern.

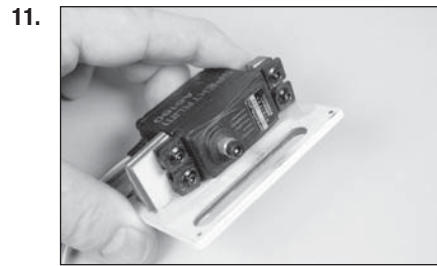

12. Den Servo zentrieren, dann den Servoarm sichern, so dass er senkrecht zur Mittellinie des Servos steht. Der Gabelkopf wird am Arm 30 bis 40 mm ( $1\frac{3}{16}$  bis  $1\frac{9}{16}$  Zoll) von der Mitte des Arms angebracht.

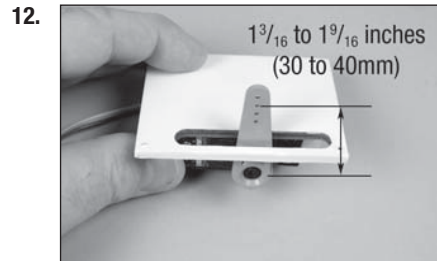

13. Die im Inneren des Flügels befindliche Schnur an das Ende der Servoleitung binden oder mit Klebeband kleben. Mit der Schnur die Servoleitung durch den Flügel und aus der Flügelwurzel ziehen.



14. Den Servo mit vier Nr. 2 x 19 mm (3/8-Zoll) Blechschrauben am Flügel sichern. Mit einem Nr. 1 Kreuzschlitzschraubendreher die Schrauben festziehen.

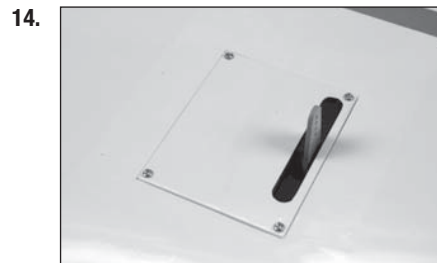

15. Den unteren Bereich des Steuerhorns mit Sandpapier mittlerer Körnung schleifen, dort wo es in das Querruder passt. Mit einem Papiertuch und Isopropylalkohol Öl und sämtliche Schmutzrückstände von den geschliffenen Bereichen entfernen.



16. Klebeband mit geringer Klebekraft auf das Querruder um den Schlitz des Steuerhorns platzieren. Damit wird verhindert, dass Klebstoff auf das Querruder gelangt. Wird das Klebeband vor dem Aushärten des Klebstoffs entfernt, so bildet sich eine Leiste zwischen dem Steuerhorn und dem Querruder für ein abgeschlossenes Aussehen.

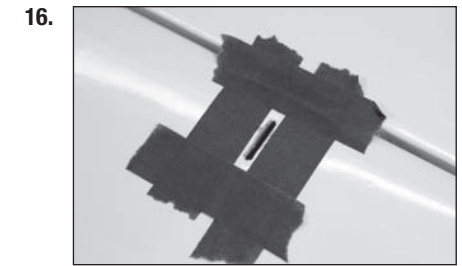

17. Eine kleine Menge 30-minütigen Epoxid in den Schlitz für das Steuerhorn des Querruders auftragen.

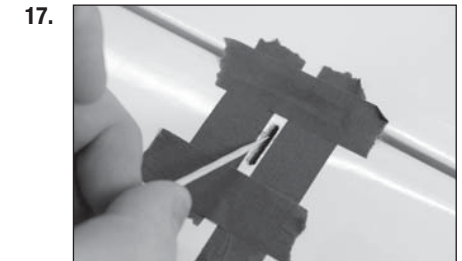

18. Eine kleine Menge 30-minütigen Epoxid mit einem Zahnstocher auf den Ansatz des Steuerhorns auftragen. Das Steuerhorn in den Schlitz einführen. Mit einem Papiertuch und Isopropylalkohol sämtliche Epoxidrückstände entfernen.

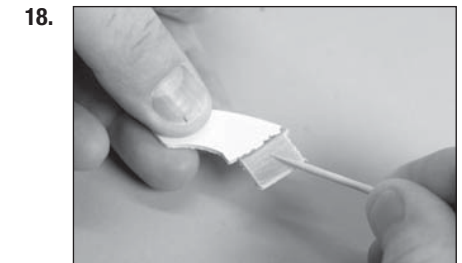

19. Das Klebeband entfernen, ehe das Epoxid komplett ausgehärtet ist. Dadurch kann das Epoxid zwischen Steuerhorn und Querruder fließen und eine kleine Leiste bilden. Die Schraube vom Steuerhorn entfernen, nachdem das Epoxid vollständig gehärtet ist. Alle Steuerhörner zum jetzigen Zeitpunkt montieren.



20. Die Gabelköpfe vom Gestänge entfernen. Einen Gabelkopfhalter aus Silikon über den Zylinder des Gabelkopfs schieben. Den Gabelkopf wieder auf das Gestänge schrauben. Alle Gabelköpfe zum jetzigen Zeitpunkt vorbereiten.

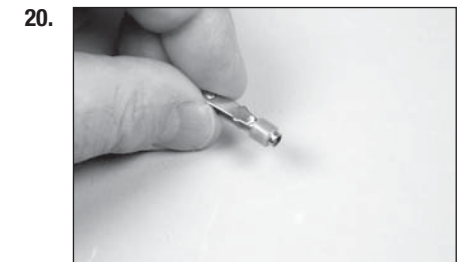

21. Den Servo des Querruders mit dem Empfänger verbinden. Den Servo des Querruders mit dem Funksystem zentrieren. Das Gestänge justieren, sodass das Querruder zentriert ist

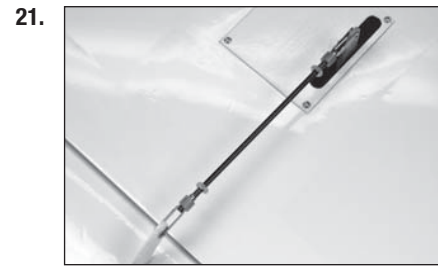

22. Einen Tropfen Gewindefürsicherung auf das Gewinde des Gestänges in der Nähe eines jeden Gabelkopfs auftragen.

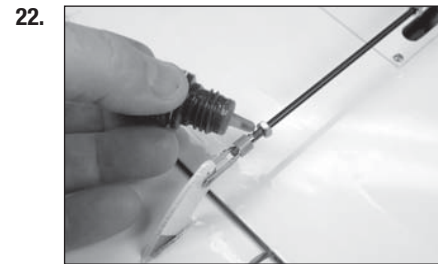

23. Die Mutter gegen den Gabelkopf festziehen und so die Lage sichern. Den Gabelkopfhalter über die Zinken des Gabelkopfs schieben.



24. Den Servo der Klappen an der Abdeckung des Servoarm der Klappen anbringen. Den Servo der Klappen zentrieren (oder den Wert für ein- und ausgefahren auf 0 einstellen) und den Servoarm senkrecht zur Mittellinie des Servos montieren. Der Gabelkopf wird am Arm 21 mm (13/16 Zoll) von der Mitte des Arms angebracht.

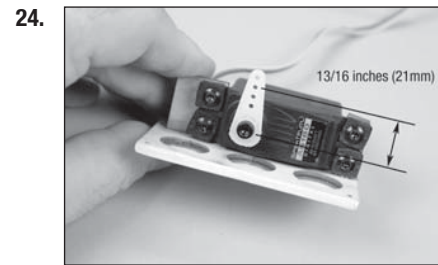

25. Mit einem Feilkloben und einem 2 mm (3/32 Zoll) Bohrer die Farbe vom Steuerhohn der Klappen entfernen.

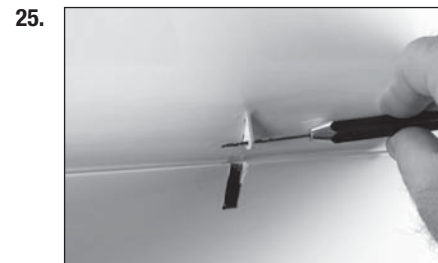

26. Das Klappengestänge am Steuerhohn anbringen. Den Gabelkopfhalter über die Zinken des Gabelkopfs schieben.

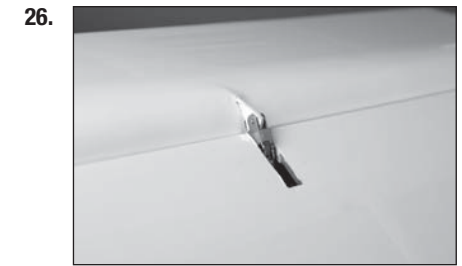

27. Den Gabelkopf am Servoarm der Klappen anbringen.

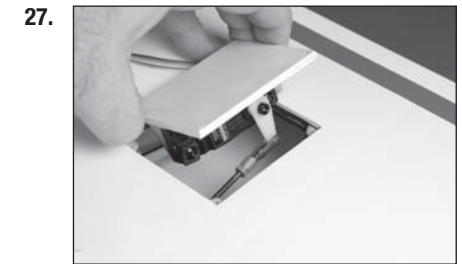

28. Die Servoleitung für den Klappenservo aus der Flügelwurzel verlegen. Den Servo der Klappen mit dem Funksystem verbinden. Bei eingeschaltetem Funksystem den Klappenservo in seiner Position platzieren.

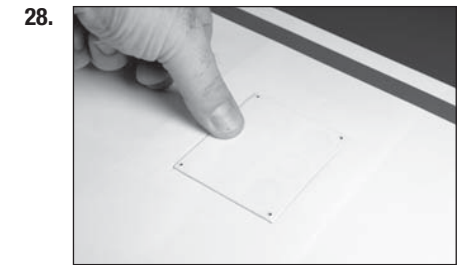

29. Das Gestänge anpassen, sodass sich die Klappen in der mittleren Klappenposition befinden. Es kann ein paar Versuche dauern, um das Gestänge korrekt anzupassen.



30. Nach dem Anpassen sicherstellen, dass alle Gabelkopfhalter in Position sind. Einen Tropfen Gewindekleber nahe des Gabelkopfs auftragen, dann die Mutter gegen den Gabelkopf festziehen, um zu verhindern, dass sich die Länge des Gestänges innerhalb des Flügels verändert.

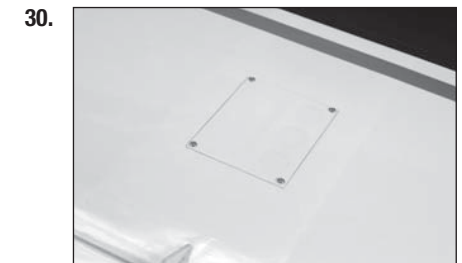

31. Die Klappensteuerung am Sender auf die eingefahrene Klappenposition einrichten. Den Verfahrweg der Klappen am Sender anpassen, damit die Klappen mit der Hinterkante des Flügels ausgerichtet sind.

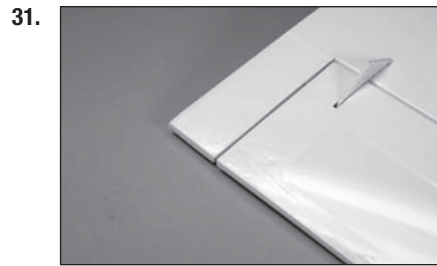

32. Die Klappensteuerung am Sender auf die ausgefahrene Klappenposition einrichten. Den Verfahrweg der Klappen am Sender ausrichten, bis er mit dem in diesem Handbuch aufgeführten Ruderausschlag übereinstimmt.

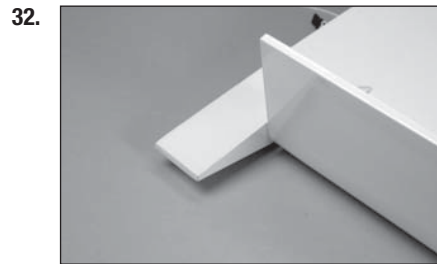

33. Die Abdeckung des Klappengestänges mit einem Hobbymesser oder einer Hobbyschere trimmen.

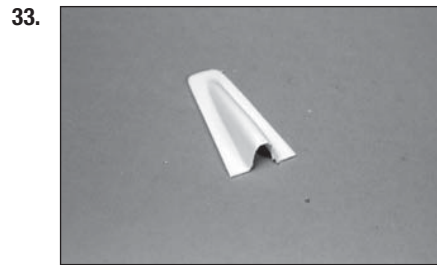

34. Die Abdeckung des Klappengestänges in Position einpassen. Den Betrieb der Klappen prüfen, um sicherzustellen, dass die Abdeckung nicht das Klappengestänge behindert.



35. Die Abdeckung mit Kanzelkleber am Flügel anbringen. Mit einem Klebeband mit geringer Klebekraft die Abdeckung in Position halten, bis der Klebstoff vollständig ausgehärtet ist.



36. Die durchsichtigen Gläser für die Beleuchtung an den Flügelspitzen können mit Kanzelkleber montiert werden. Mit einem Klebeband mit geringer Klebekraft die Objektivie in Position halten, bis der Klebstoff vollständig ausgehärtet ist.



→ Die Beleuchtung der Flügelspitzen ist für den Betrieb von Spannungen zwischen 6-12 Volt ausgelegt. Einen entsprechenden Akku und Steuerung beim Anschluss der Beleuchtung der Flügelspitzen verwenden.

## ☐ MONTAGE VON EMPFÄNGER UND SERVO

### Alle Motorenoptionen

1. Die Schrauben entfernen, die die Kanzel am Rumpf sichern. Den hinteren Teil der Kanzelabdeckung anheben und vom Rumpf entfernen. An einem sicheren Ort ablegen.
2. Die Servos von Seiten- und Höhenruder im Rumpf montieren, wobei die Servoausgänge in Richtung der Vorderseite des Rumpfs weisen. Die Löcher für die Servos müssen im Akku-Fach vorbereitet werden. Der Servo des Seitenruders ist der mittlere Servo im Akku-Fach.

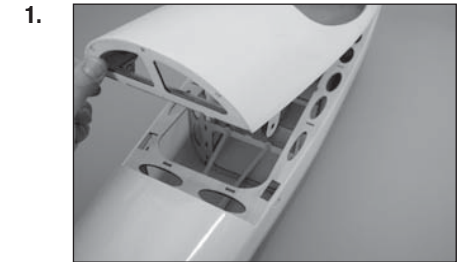

### Montage des Empfängers für Gas- und Verbrennermotor

3. Den Empfänger im Rumpf mit doppelseitigem Klebeband und Klettband sichern. Die Servos von Seitenruder und Höhenruder mit dem Empfänger verbinden.  
  
→ Bei der Verwendung des empfohlenen Empfängers sicherstellen, dass er gesichert und entsprechend den mit dem Empfänger mitgelieferten Anweisungen montiert wurde.
4. Den Empfängerschalter seitlich am Rumpf befestigen. Mit einem Bastelmesser mit einer Nr. 11-Klinge die Abdeckung entfernen und die Öffnungen bei Bedarf trimmen. Den Schalter mit dem Empfänger im Rumpf verbinden.

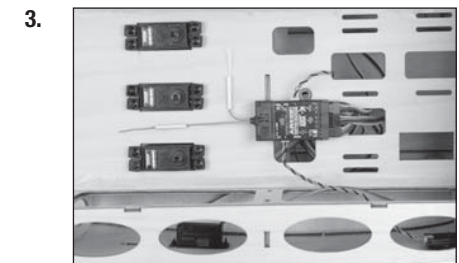

### Montage des Empfängers für den Elektromotor

5. Mit einem Bastelmesser mit einer Nr. 11-Klinge das Sperrholz zwischen den zwei Schlitzen im Akku-Fach entfernen, um die Servoleitung zum Empfänger zu führen.

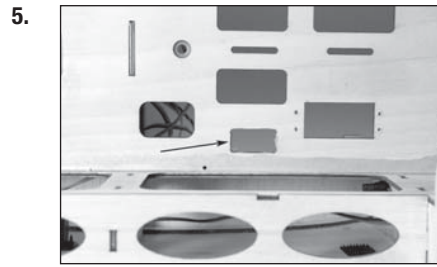

6. Das Akku-Fach vorübergehend montieren, um den Empfänger zu finden, wenn er im Rumpf montiert ist.

→ Der Nylonbolzen kann mit einem Rasiermesser verkürzt werden, um die Montage einfacher zu machen.

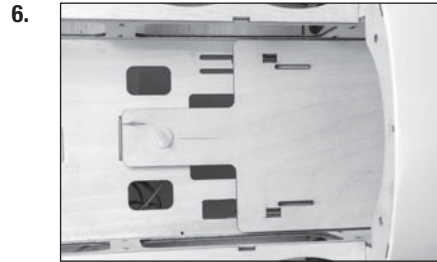

7. Den Empfänger im Rumpf mit doppelseitigem Klebeband und Klettband sichern. Die Servos von Seitenruder und Höhenruder mit dem Empfänger verbinden.

→ Bei der Verwendung des empfohlenen Empfängers sicherstellen, dass er gesichert und entsprechend den mit dem Empfänger mitgelieferten Anweisungen montiert wurde.

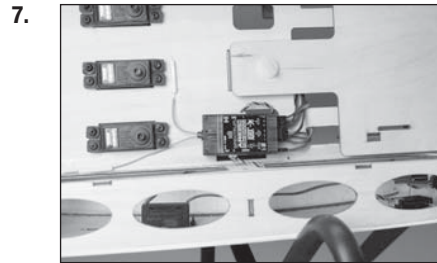

### Alle Motorenoptionen

8. Die Funkempfänger im Rumpf mit Klettband sichern. Den ersten Empfänger an der Hinterkante des Servofachs lokalisieren.



9. Der zweite Empfänger befindet sich im Rumpf, soweit vorne wie er nur platziert werden kann. Mit Klettband sichern.

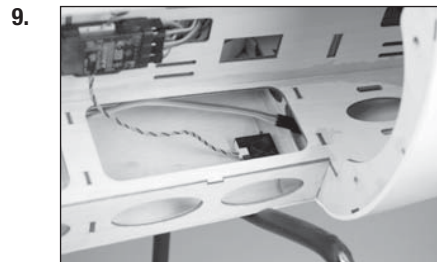

10. Den Hebel und die Trimmung auf dem Sender zentrieren und den Betrieb der Servos prüfen. Die Servoarme am Servo senkrecht zur Mittellinie des Servos montieren. Der Servo des Seitenruders wird einen doppelseitigen Servoarm verwenden.

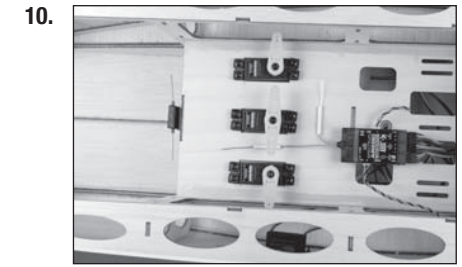

11. Die 300 mm (12 Zoll) Verlängerung für Klappen und Querruder verbinden. Die Verlängerungen durch die Öffnungen in den Rumpf verlegen.



### ☐ MONTAGE VON SEITENRUDER UND SEITENLEITWERK

1. Den Scharnierstift des Seitenruders etwas entfernen, damit das untere Scharnier in das Seitenruder passt.



2. Die Passung des Ruders zum Rumpf messen. Der Ansatz des Seitenleitwerks wird wie abgebildet gegen den Rumpf passen. Das Seitenleitwerk und das Seitenruder vom Rumpf entfernen.



3. 25 cc (3/4 oz) 30-minütigen Epoxid mischen. Mit einer Epoxidbürste das Epoxid auf das freigelegte Holz auftragen, wo der Ansatz des Seitenleitwerks gegen den Rumpf passt.

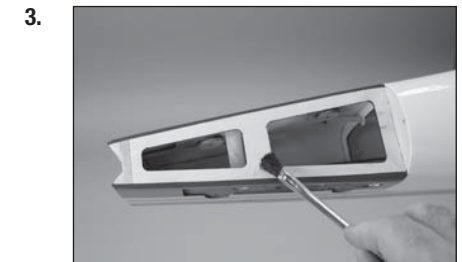



4. Mit einer Epoxidbürste das Epoxid auf das freigelegte Holz auf dem Ansatz des Seitenleitwerks auftragen, wo es mit dem Rumpf in Berührung kommt.

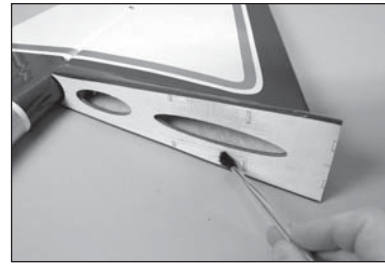

5. Das Seitenleitwerk wieder in seine ursprüngliche Position einpassen. Mit einem Papiertuch und Isopropylalkohol überschüssiges Epoxid von Seitenleitwerk und Rumpf entfernen. Mit einem Klebeband mit geringer Klebekraft das Seitenleitwerk sicher in Position halten, während das Epoxid vollständig ausgehärtet. Den Scharnierstift in Position schieben, um das untere Scharnier des Seitenruders zu sichern.

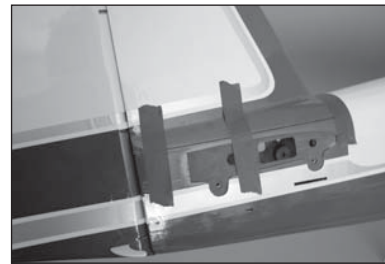

## □ MONTAGE DES DRAHTS DES SEITENRUDERS

1. Einen Gabelkopfhalter auf den Zylinderteil des Gabelkopfs schieben. Eine M2-Mutter auf das Drahtende schrauben, dann das Drahtende in den Gabelkopf schrauben, bis es zwischen den Zinken des Gabelkopfs sichtbar sind. Alle vier Gabelköpfe zum jetzigen Zeitpunkt vorbereiten.



2. Eine Manschette auf den Draht schieben, dann den Draht durch das Drahtende schieben.

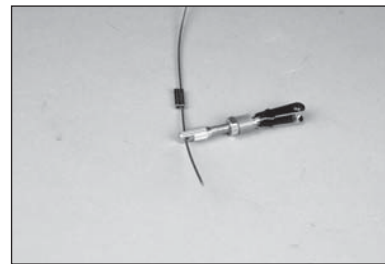

3. Den Draht zurück durch die Manschette führen. Mit einem Crimpwerkzeug die Manschette am Draht sichern.

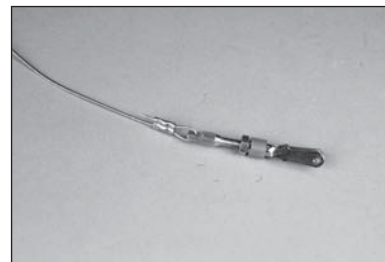

4. Den Gabelkopf auf dem Steuerhorn des Seitenruders anbringen, dann den Draht in das Rohr im Rumpf einführen. Den Draht zum Servo des Seitenruders führen. Beide Drähte zum jetzigen Zeitpunkt montieren.

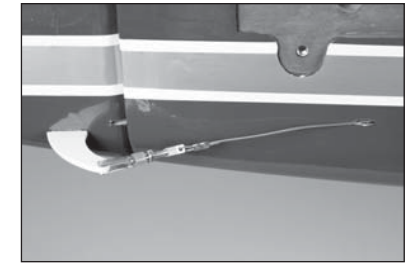

5. Beim Verlegen der Drähte zum Servo werden sie sich wie dargestellt im Rumpf kreuzen.

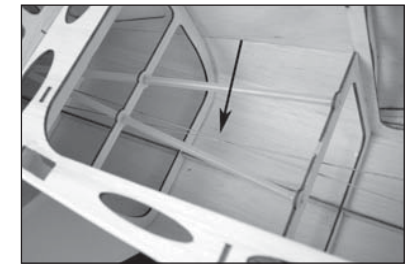

6. Die zwei verbleibenden Gabelköpfe am Servoarm des Seitenruders anbringen. Eine Manschette auf den Draht schieben, dann den Draht durch das Drahtende schieben. Der Gabelkopf wird am Arm 45 mm (1 3/4 Zoll) auf einer der beiden Seiten von der Mitte des Arms angebracht.

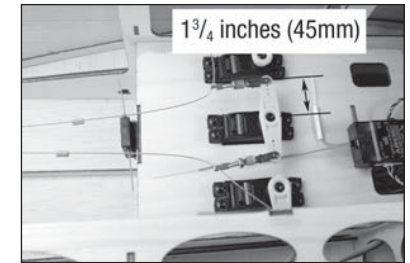

7. Den Draht zurück durch die Manschette schieben. Die Ruderdrähte festziehen, sodass eine leichte Spannung auf beiden Drähten liegt. Das Seitenruder und der Servo des Seitenruders sollten zum jetzigen Zeitpunkt auch zentriert werden.

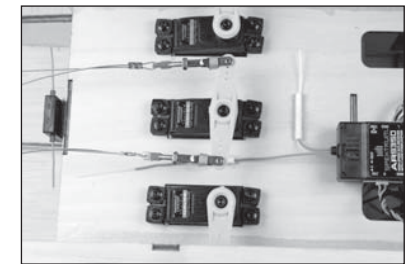

8. Mit einem Crimpwerkzeug die Manschette an den Drähten sichern. Mit einem Seitenschneider den überschüssigen Draht trimmen.

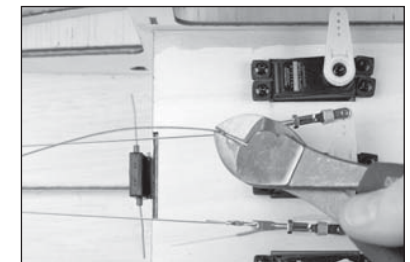

➔ Die Spannung auf den Drähten periodische prüfen und anpassen, wenn sie locker werden.

## □ MONTAGE VON STABILISATOR UND HÖHENRUDER

1. Mit einem Bastelmesser mit einer Nr. 11-Klinge die Abdeckung für die Stabilisatorschrauben entfernen.

2. Das Stabilisatorrohr in die Buchse im Stabilisator schieben. Das Rohr lässt sich leicht einführen. Daher nicht mehr Kraft aufwenden, als beim leichten Einschieben notwendig ist.

3. Das Stabilisatorrohr in den Rumpf schieben.

4. Eine Nr. 8 Sicherungsscheibe, die Nr. 8 Unterlegscheibe auf eine 8-32 x 19 mm Zylinderkopfschraube schieben. Alle vier Schrauben zum jetzigen Zeitpunkt vorbereiten.

5. Den Stabilisator fest gegen den Rumpf schieben. Mit zwei der im vorangegangenen Schritt vorbereiteten Schrauben sichern. Mit einem 2,8 mm (3/32 Zoll) Sechskant die Schrauben festziehen.

→ Die vorherigen Schritte zur Montage des verbleibenden Stabilisators wiederholen.

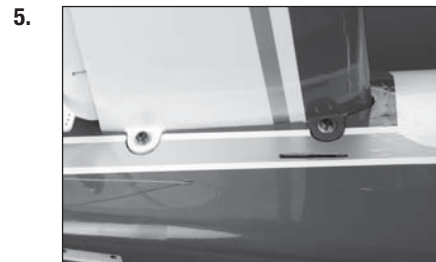
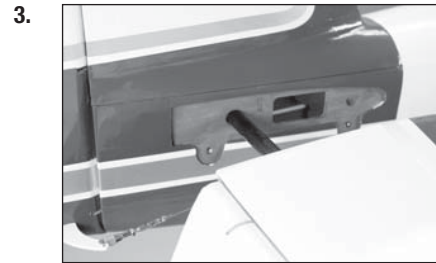
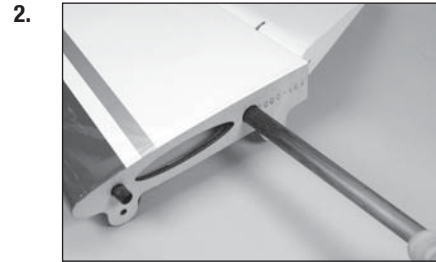
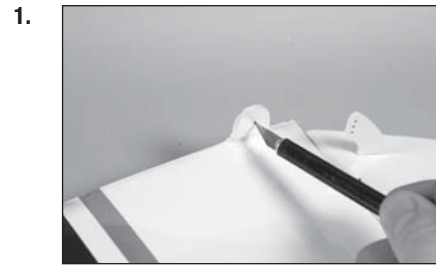

6. Den Gabelkopf auf dem Gestänge des Höhenruders vorbereiten, indem ein Gabelkopfhalter in Position geschoben wird und dann die Mutter und der Gabelkopf auf das Gestänge geschraubt werden. Das Gestänge in das Rohr im Rumpf schieben und den Gabelkopf auf dem Steuerhorn des Höhenruders anbringen.

7. Einen Gabelkopfhalter auf den Gabelkopfschieben. Eine Mutter und einen Gabelkopf auf das Gestänge des Höhenruders drehen. Bei zentriertem Servo des Höhenruders die Gabelköpfe anpassen, sodass das Höhenruder zentriert ist. Einen Tropfen Gewindesicherung auf das Gestänge auftragen, dann die Mutter gegen den Gabelkopf festziehen. Die Halterung über die Zinken des Gabelkopfes schieben, um die Montage des Höhenrudergerüstes abzuschließen. Das verbleibende Gestänge des Höhenruders zum jetzigen Zeitpunkt montieren. Der Gabelkopf wird am Arm 21 mm (13/16 Zoll) von der Mitte des Arms angebracht.

## □ MONTAGE DES SPORNRRADS

1. Mit einem Filzstift die Position für das Seitenruder 117 mm (4<sup>5</sup>/<sub>8</sub> Zoll) hinter der Schanierkante markieren. Mit einem 2,5mm (3/32 Zoll) Bohrer ein Loch an der Markierung bohren, mittig von den Seiten des Seitenruders.

2. Den Pinnenarm des Seitenruders mit einer Nr. 6 x 19 mm (3/4-Zoll) Blechschraube und einem Nr. 2 Kreuzschlitzschraubendreher vorübergehend anbringen. Die auf der Unterseite des Seitenruders zentrierte Halterung ausrichten und die restlichen Löcher für die Befestigungsschrauben mit einem 2,5 mm (3/32 Zoll) Bohrer bohren.

3. Die Halterung und die Schraube entfernen. Eine Schraube in das verbleibende Loch mit einem Nr. 2 Kreuzschlitzschraubendreher drehen, dann die Schraube entfernen. Das Holz in den Löchern durch Auftragen von einigen Tropfen dünnem CA-Klebstoff in jedes Loch härten. Sobald der CA-Klebstoff vollständig ausgehärtet ist, die Halterungen an der Unterseite des Seitenruders mit zwei Nr. 6 x 19 mm (#6 x 3/4-Zoll) Blechschrauben und einem Nr. 2 Kreuzschlitzschraubendreher befestigen.

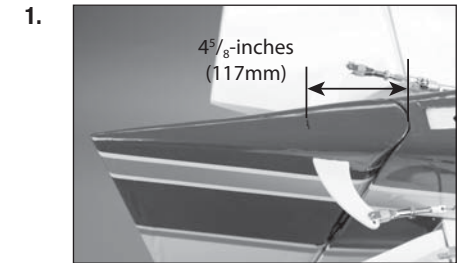
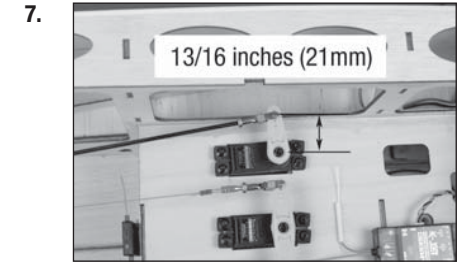

4. Die Kugelen mit einer M3 x 10 Maschinenschraube und M3 Kontermutter an der Halterung befestigen.



5. Prüfen, ob sich das Spornrad in der Halterung frei bewegen kann. Überschüssige Farbe bei Bedarf entfernen, sodass es sich drehen kann, ohne zu binden. Die Halterung des Spornrads mit zwei M3 x 15 Innensechskantschrauben und zwei M3 Unterlegscheiben am Rumpf anbringen. Gewindesicherung auf den Schrauben verwenden, um ein Lösen unter Vibrationen zu verhindern.



6. Das Seitenruder mit dem Funksystem zentrieren. Das Gestänge zum Zentrieren des Spornrads anpassen, dann das Gestänge am Pinnenarm des Spornrads mit einer M3 x 10 Maschinenschraube und einer M3 Kontermutter anbringen. Das Gestänge bei Bedarf anpassen, sodass das Modell auf der Landebahn gerade rollt.



## ☐ MONTAGE DES FAHRWERKS

1. Das Fahrwerk mit vier M4 x 20 Zylinderkopfschrauben und vier M4 Unterlegscheiben am Rumpf anbringen. Mit einem 2,5 mm Sechskant die Hardware festziehen. Das Fahrwerk wird nach der Montage nach hinten weisen.

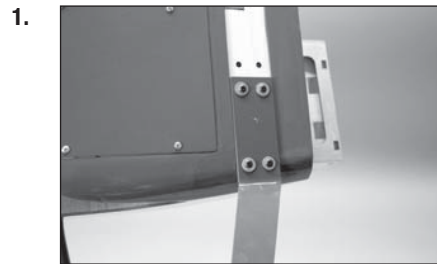

➔ Die Montage der Bugschürze des Fahrwerks ist optional. Ein Weglassen verändert nicht die Flugeigenschaften des Modells. Nur die Schritte 4 bis 8 durchführen, wenn die Bugschürze des Fahrwerks nicht montiert werden soll.

2. Mit Sandpapier mittlerer Körnung die Innenseite der Bugschürze leicht schleifen, wo sie an Rumpf und Radverkleidung angebracht wird, sowie die Innenseite der Bugschürze, wo sie das Fahrwerk berührt. Mit einem Papiertuch und Isopropylalkohol sämtliche Schmutzrückstände entfernen.

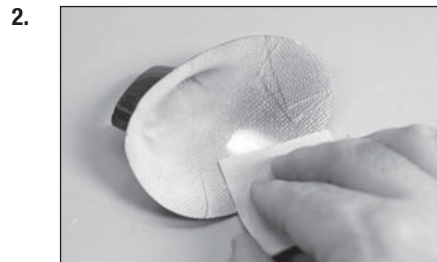

3. Die Bugschürze auf das Fahrwerk schieben. Die Passung der Bugschürze am Rumpf prüfen, da es eine rechte und linke Bugschürze gibt. Die Bugschürze, die gegen die Radverkleidung passt, kann auch durch Halten der Radverkleidung in Position geprüft werden. Mit einem Klebeband mit geringer Klebekraft das Verschieben der Bugschürze während der Montage der Räder und Radverkleidungen verhindern.

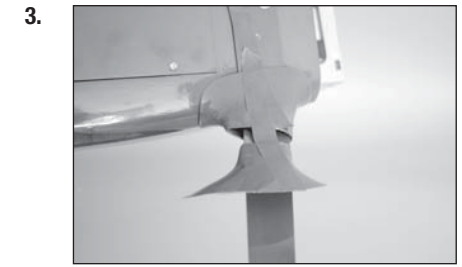

4. Mit einer flachen Feile einen 6 mm (1/4 Zoll) flachen Bereich mittig 9,5 mm (3/8 Zoll) vom Ende der Achse erzeugen. Einen zweiten flachen Bereich erzeugen, der 44 mm (1 3/4 Zoll) vom Ende der Achse zentriert ist.

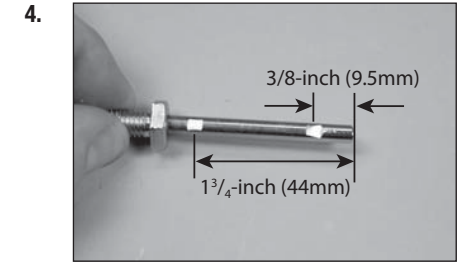

5. Die Achse mit der mit der Achse mitgelieferten Mutter am Fahrwerk anbringen. Die flachen Bereiche der Achse weisen nach unten. Die Achse mit zwei 1,25 mm (1/2 Zoll) Steckschlüsseln festziehen. Die erste Anschlaghülse kann zentriert auf dem inneren flachen Bereich auf der Achse montiert werden. Gewindesicherung auf die Feststellschraube auftragen, dann die Feststellschraube auf dem flachen Bereich mit einem 1,5 mm Sechskant festziehen.

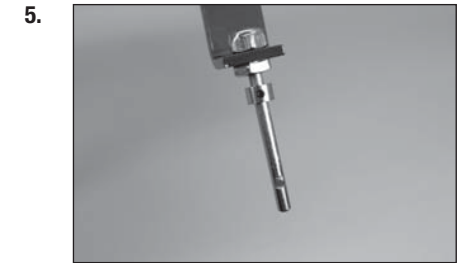

6. Die Radverkleidung und das Rad in Position schieben.



7. Die Radverkleidung mit zwei M3 x 10 Rundkopfschrauben und zwei M3 Unterlegscheiben am Fahrwerk anbringen. Gewindekleber auf die Schrauben auftragen, dann diese mit einem 2 mm Sechskant festziehen.



8. Die Anschlaghülse auf die Achse schieben. Gewindegewand auf die Feststellschraube auftragen, diese dann auf dem flachen Bereich mit einem 1,5 mm Sechskant festziehen. Das Rad sollte sich frei auf der Achse drehen können. Falls nicht, die Anschlaghülsen neu positionieren, bis sich das Rad frei dreht.



9. Das Klebeband von den Bugschürzen entfernen. Die Bugschürze gegen die Radverkleidung schieben.



10. Die mittlere Bugschürze passt nun über das Fahrwerk.



11. Die mittlere Bugschürze in die Bugschürze am Rumpf schieben.

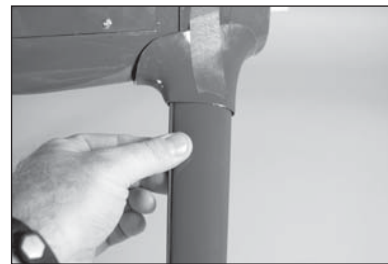

12. Die mittlere Bugschürze in die Öffnung in der Bugschürze an der Radverkleidung schieben.



8.

9.

10.

11.

12.

13. Die Bugschürze an der Radverkleidung kann mit einem Kontaktklebstoff oder gummierten Klebstoff in Position geklebt werden. Die Bugschürze mit Klebeband in Position halten, bis der Klebstoff vollständig ausgehärtet ist.



14. Die Bugschürze am Rumpf kann mit einem Kontaktklebstoff oder gummierten Klebstoff in Position geklebt werden. Die Bugschürzen mit Klebeband in Position halten, bis der Klebstoff vollständig ausgehärtet ist.

14.

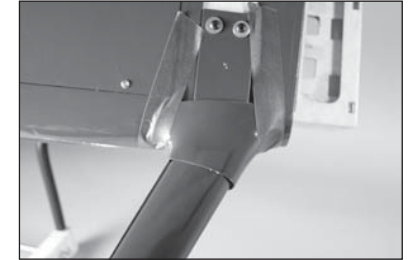

## ☐ MONTAGE DES GASMOTORS

1. Die Befestigungsplatte auf dem Rumpf platzieren. Mit einem 2 mm (5/32 Zoll) Bohrer die für das Montieren des gewählten Motors notwendigen Löcher bohren.

1.

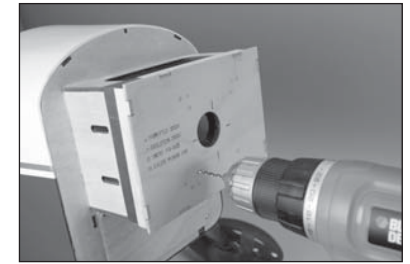

2. Mit einem 5 mm (3/16 Zoll) Bohrer die Löcher für die Montage des Motors vergrößern. Das Loch für das Gasgestänge mit einem 3,5 mm (9/64 Zoll) Bohrer vergrößern.

2.

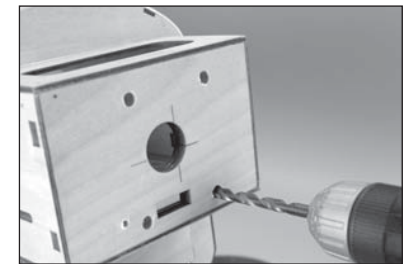

3. Den Motor mit den vier Abstandsbolzen aus Aluminium, vier M5 Blindmuttern, vier M5 Unterlegscheiben und vier M5 x 70 Zylinderkopfschrauben befestigen. Gewindegewand auf den Schrauben verwenden, um ein Lösen unter Vibrationen zu verhindern.

3.

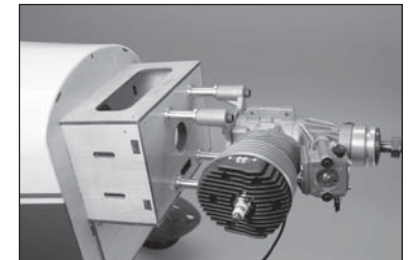

4. Den Servoarm vom Gasservo entfernen. Die Schraube in das Loch auf dem Servoarm laut Hinweis im Motorhandbuch schrauben.

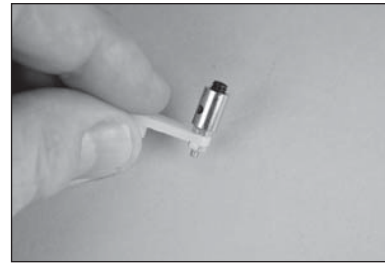

5. Einen Tropfen Gewindesicherung auf die Schraube auftragen, dann die M2 Mutter zum Sichern des Steckers montieren. Der Servoarm kann dann wieder auf dem Servo montiert werden.



6. Den Gasservo mit dem Funksystem zentrieren. Den Servoarm am Servo sichern, sodass er senkrecht zur Mittellinie des Servos steht.

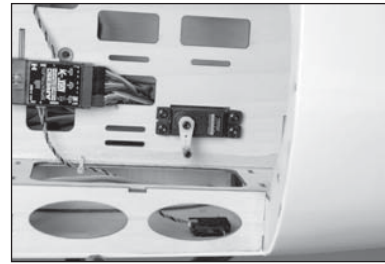

7. Das Gasgestänge durch das Loch im Brandschott schieben. Den Gabelkopf mit dem Vergaserarm verbinden.

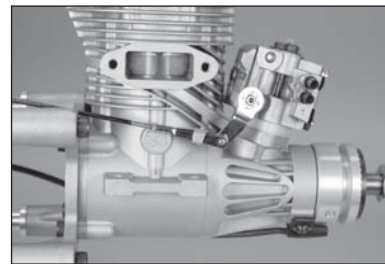

8. Mit dem Funksystem die Gaszufuhr in die geschlossene Position bewegen. Den Gestängedraht durch den Gestängeanschluss schieben. Den Vergaser schließen und die Feststellschraube mit einem 2 mm Sechskant festziehen, um den Gestängedraht zu sichern.



9. Den Betrieb von Gas mit dem Funksystem prüfen. Mit dem Sender den Servoverfahrweg anpassen, um sicherzustellen, dass der Vergaser korrekt öffnet und schließt.

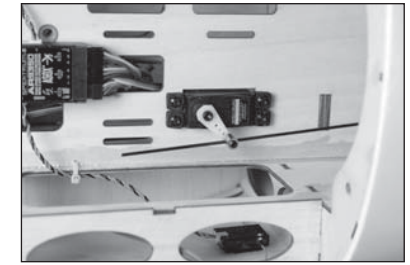

10. Den Akku des Funksystems mit dem Klettband im Rumpf sichern.



11. Den Zünd-Akku mit dem Klettband im Rumpf sichern.



12. Das Zündmodul im Rumpf mit Klettband montieren. Ein Standardschalter kann auf der Seite des Rumpfs montiert werden. Den Schalter mit Akku und Zündmodul verbinden.

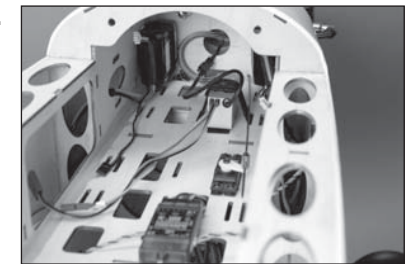

→ Ein optionaler Drehzahlsensor und ein optionaler Notauschalter können ebenfalls im Rumpf mit Klettband montiert werden.

13. Die Entlüftung und die Füllleitungen entsprechend der Abbildung biegen.



→ Ein Pendel kann auch an der Füllleitung angebracht werden, wodurch der Kraftstoff nach einem Flug besser abgeleitet werden kann.

14. Das Rohr mit einem dünnen Draht an Pendel und Rohr vom Verschluss sichern. Dadurch wird ein loses Rutschen des Rohrs innerhalb des Motors verhindert. Die mit dem Motor mitgelieferten Pendel und Leitungen verwenden.

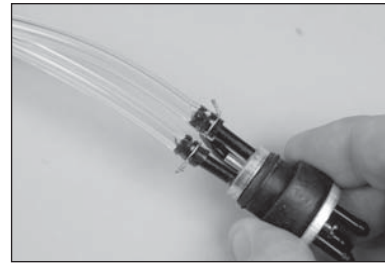

15. Den Verschluss vollständig in den Kraftstoffbehälter einführen. Prüfen, ob sich das Pendel im Kraftstoffbehälter frei bewegen kann. Das Messingrohr zum Pendel kann hinein und heraus bewegt werden, um eine Feineinstellung der Position des Pendels im Kraftstoffbehälter zu erreichen. Sobald dies erreicht wurde, die Schraube mit einem Nr. 1-Kreuzschlitzschraubendreher festziehen, um das Pendel im Kraftstoffbehälter zu sichern. Die Leitungen am Motor mit den Kabelbindern sichern.



16. Den Kraftstofftank im Rumpf mit dem mit dem Modell mitgelieferten Klettband sichern. Ein Stück Schaumstoff zwischen Servo-Fach und Kraftstofftank verhindert ein Verschieben des Kraftstofftanks während des Flugs.

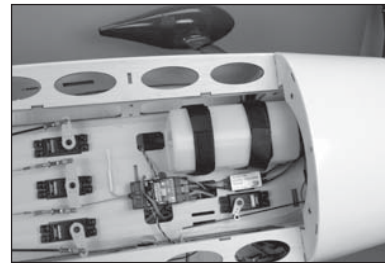

- Bei den Produktionsmodellen ist der Tank näher an der Mittellinie des Rumpfs befestigt, als im Foto dargestellt.

17. Den Kraftstofffilter in der Leitung zum Vergaser montieren. Die Kraftstoffleitung kann dann am Vergaser gesichert werden.

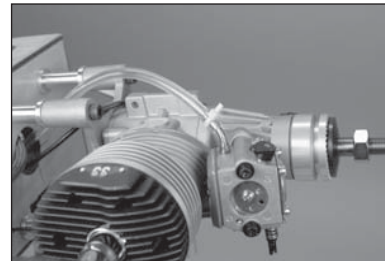

## ☐ MONTAGE DES ELEKTROMOTORS

1. Die Befestigungsplatte auf dem Rumpf platzieren. Mit einem 2 mm (5/32 Zoll) Bohrer die für das Montieren des gewählten Motors notwendigen Löcher bohren.

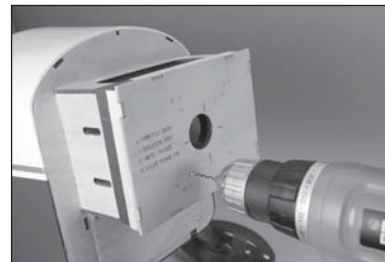

14. Mit einem 5 mm (3/16 Zoll) Bohrer die Löcher zum Montieren des Elektromotors vergrößern.

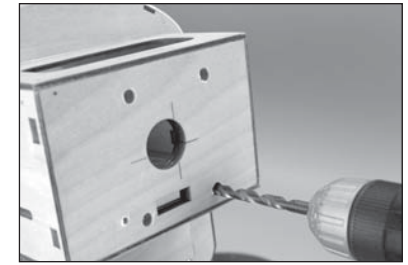

3. Mit einem Bleistift die Mittellinien auf dem Motorkasten verlängern.

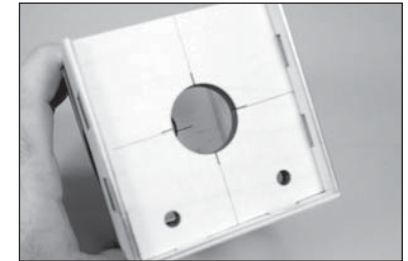

4. Die X-Halterung auf dem Motorkasten platzieren. Die Löcher in der Halterung mit den Linien auf dem Motorkasten ausrichten. Die Position der Befestigungslöcher auf dem Motorkasten mit einem Bleistift markieren.



5. Die Halterung entfernen und Löcher für die Schrauben der Motorhalterung mit einem 5,5 mm (7/32 Zoll) Bohrer bohren.

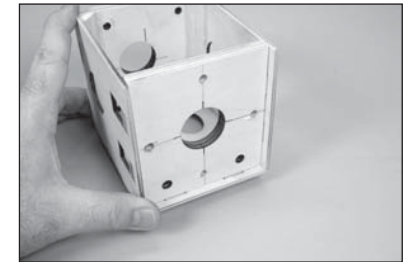

6. Mit einem Nr. 2 Kreuzschlitzschraubendreher die X-Halterung auf der Rückseite des Motors anbringen. Mit einem 2,5 mm Nr. 2 Sechskant den Propelleradapter auf der Vorderseite des Motors anbringen. Gewindesicherung auf allen Metall-auf-Metall-Befestigern verwenden, um ein Lösen unter Vibrationen zu verhindern.



7. Die mit dem Motor mitgelieferten Blindmuttern auf der Rückseite der Motorkastenplatte einführen.

8. Die Motorkastenplatte vollständig nach vorne positionieren, wenn der empfohlen E-Flite-Motor verwendet wird. Die Halterung ist für eine Vielzahl von Motoren anpassbar.

9. Die Platte zurück schieben und eine dünne Schicht 30-minütigen Epoxid auf den Motorkasten auftragen, wo die Platte die Box berührt.

10. Die Platte nach vorne schieben. Mit einem Papiertuch und Isopropylalkohol überschüssiges Epoxid entfernen.

11. Sobald das Epoxid vollständig ausgehärtet ist, das Dreieckslager auf der Innenseite des Motorkasten montieren. Sicherstellen, dass Dreieckslager so zu schneiden, dass es die Blindmuttern nicht abdeckt und fest in die Ecken des Motorkastens passt.

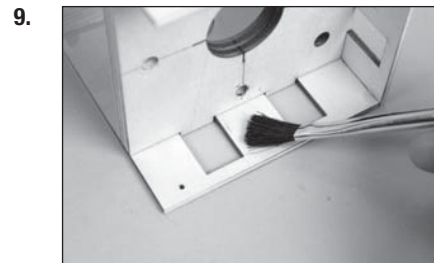
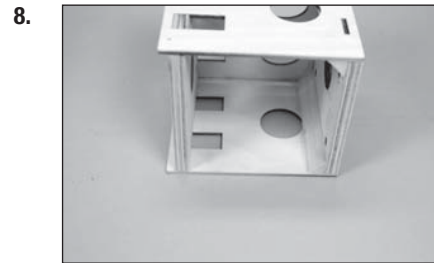
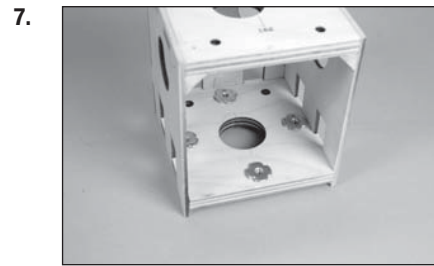

12. Den Akku des Funksystems mit dem Klettband im Rumpf sichern.

13. Den Motorkasten mit den vier M5 Blindmuttern, vier M5 Unterlegscheiben und vier M5 x 25 Zylinderkopfschrauben am Brandschott befestigen. Einen Gewindekleber auf den Blindmuttern verwenden, um ein Lösen unter Vibrationen zu verhindern.

14. Den Motor am Motorkasten mit der mit dem Motor mitgelieferten Hardware anbringen. Gewindekleber auf die Schrauben auftragen, ehe diese in die Blindmuttern montiert werden.

15. Alle für das Verbinden des Geschwindigkeitsreglers an Motor und Akku notwendigen Stecker montieren. Der Geschwindigkeitsregler kann seitlich am Motorkasten befestigt werden. Den Motor verbinden und die Drähte sichern, sodass sie nicht den Betrieb des Motors beeinträchtigen.

16. Mit Klettband die Akkus im Akku-Fach sichern. Sicherstellen, dass die Warnhinweise auf dem Akku nicht überdeckt werden.

→ Die Akkus bei Bedarf neu positionieren, um den korrekten Schwerpunkt abhängig von der Motorwahl zu erreichen.

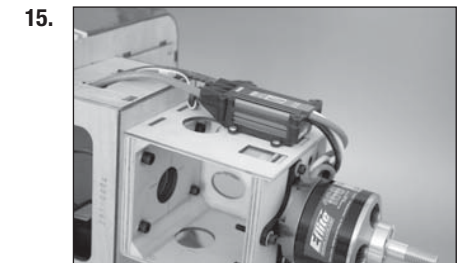
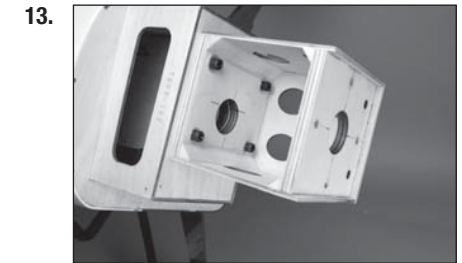
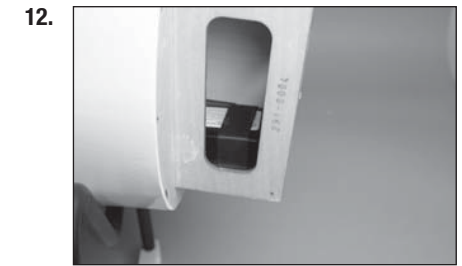

17. Die Akku-Halterung in den Rumpf schieben. Einen 1/4-20 x 2 Nylonbolzen zum Sichern des Fachs im hinteren Teil des Rumpfs verwenden.

## ☐ MONTAGE VON COCKPIT UND PILOT

1. Mit Sandpapier mittlerer Körnung die Unterseite des Überrollbügels leicht schleifen, um die Farbe zu entfernen.
2. Mit dem 30-minütigen Epoxid den Überrollbügel in das Cockpit kleben. Den Überrollbügel mit den auf dem Cockpitboden erzeugten Markierungen positionieren.
3. Die Unterseite der Rückenlehne leicht mit Sandpapier mittlerer Körnung schleifen, um die Farbe zu entfernen. Mit dem 30-minütigen Epoxid die Rückenlehne leicht nach vorn auf den Überrollbügel kleben.
4. Mit mittlerem CA-Klebstoff die Instrumententafel in das Cockpit kleben. Den äußeren Rand der Instrumententafel bei Bedarf schleifen, damit es fest in Position passt.

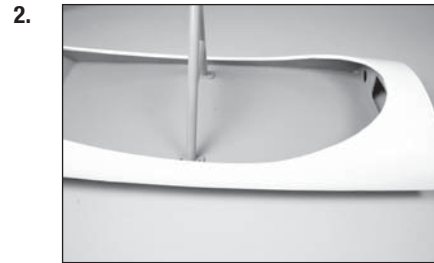
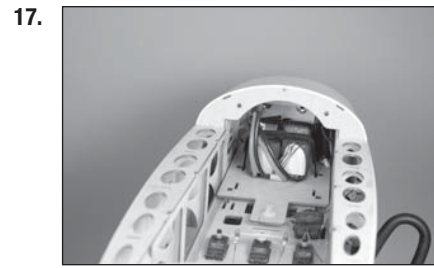

5. Mit dem 30-minütigen Epoxid den Piloten in das Cockpit kleben. Den Piloten gegen die Rückenlehne platzieren.

6. Die Kanzel mit Kanzelkleber am Cockpit anbringen. Mit einem Klebeband mit geringer Klebekraft das Verdeck in Position halten, bis das Epoxid vollständig ausgehärtet ist.

## ☐ MONTAGE VON MOTORHAUBE UND SPINNER

1. Die Motorhaube in Position schieben. Spinnerrückplatte, Propeller, Unterlegscheibe und Mutter des Propellers auf den Motor einpassen. Die Motorhaube so ausrichten, dass ein 3 mm (1/8 Zoll) breiter Spalt zwischen der Spinnerrückplatte und der Motorhaube ist. Die Motorhaube mit Klebeband auf dem Rumpf halten, um eine Positionsänderung zu vermeiden.
2. Die Position für die Schrauben der Motorhaubenhalterung wurden in der Motorhaube vorgebohrt. Mit einem 2 mm (3/32 Zoll) Bohrer die Löcher für die Schrauben der Motorhaube in den Rumpf bohren.
3. Eine Nr. 4 x 19 mm (3/8-Zoll) Blechschraube in jedes Loch drehen. Die Schrauben entfernen und einige Tropfen dünnen CA-Klebstoff in jedes Loch auftragen, um das umgebende Holz zu härten. Sobald der CA-Klebstoff vollständig ausgehärtet ist, die Motorhaube mit den Nr. 4 x 19 mm (3/8-Zoll) Blechschrauben und einem Nr. 1 Kreuzschlitzschraubendreher am Rumpf befestigen.

➔ Eine letzte Nr. 4 x 19 mm (3/8-Zoll) Blechschraube hinzufügen, um die Motorhaube hinten am Rumpf anzubringen. Ein Druckpunkt muss mit einem Rührstab und 5-minütigem Epoxid oder mittlerem CA-Klebstoff im Rumpf eingebracht werden.

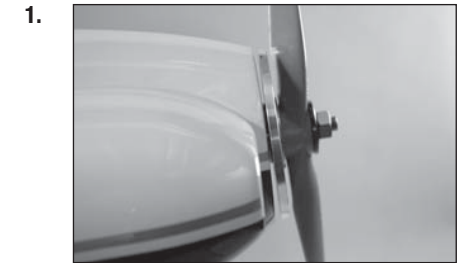
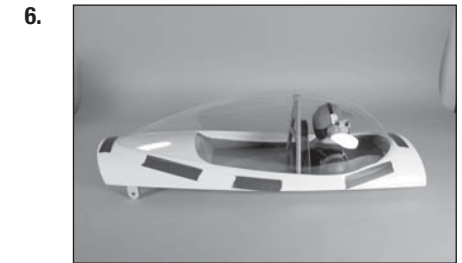
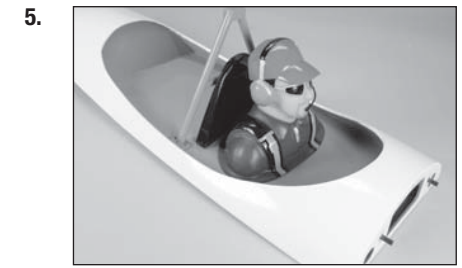



4. Den Propeller mit den Unterlegscheiben vom Motor anbringen. Einen Ringschlüssel verwenden, um Schäden an der Mutter zu vermeiden.

5. Den Spinnerkegel mit der mit dem Spinner mitgelieferten Hardware anbringen. Sicherstellen, dass der Propeller den Spinnerkegel nicht berührt.

6. Den Schalldämpfer am Motor mit der mit dem Schalldämpfer mitgelieferten Hardware anbringen.

7. Die Motorhaube so schneiden, dass sie über Schalldämpfer und Auspuffrohre passt. Für die besten Ergebnisse langsam arbeiten. Mit einem Stück warmgehender Rohrleitung den Auspuff vom Schalldämpfer aus der Motorhaube heraus verlängern.

## ☐ MONTAGE DER FLÜGEL

1. Das Steckrohr in die Steckrohrbuchse schieben.

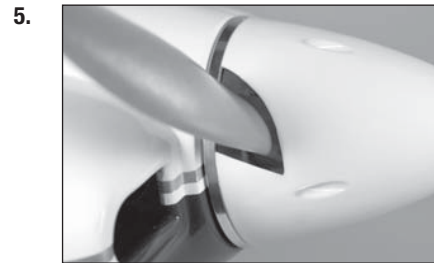

2. Die Tragfläche in Position schieben und die Verlängerungen vom Flügel in den Rumpf verbinden.

3. Den Flügel fest gegen den Rumpf schieben.

4. Den Flügel mit einem 1/4-20 x 51 mm (2 Zoll) Nylonbolzen am Rumpf sichern.

→ Die Nylonbolzen können mit einem Rasiermesser verkürzt werden, um die Montage einfacher zu machen.

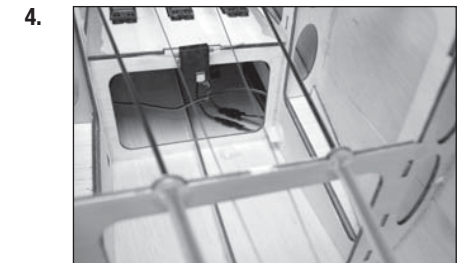
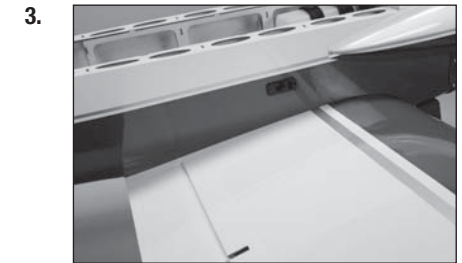

## ❑ DER SCHWERPUNKT

Ein wichtiger Teil bei der Vorbereitung des Flugzeugs für den Flug ist das ordnungsgemäße Ausbalancieren des Modells.

1. Die Tragflächen am Rumpf anbringen. Sicherstellen, dass die Leitungen vom Querruder an den entsprechenden Leitungen vom Empfänger angeschlossen sind. Sicherstellen, dass die Leitungen nicht außerhalb des Rumpfs liegen, ehe die Flügelschrauben festgezogen werden. Das Modell sollte vor dem Ausbalancieren flugbereit sein.
2. Der empfohlene Schwerpunkt (CG) für das Modell liegt 144 mm–165 mm hinter der Vorderkante des Flügels.
3. Beim Ausbalancieren des Modells sicherstellen, dass es zusammengebaut und flugbereit ist. Das Flugzeug mit den Fingern oder einem käuflich erhältlichen Ständer auf dem Kopf stehend auf den auf dem Flügel angebrachten Markierungen abstützen.

➔ Unter bestimmten Umständen ist es erforderlich, dem Bug des Modells Gewicht zu ergänzen, damit der Gewichtsschwerpunkt erreicht wird, oder die Flugparameter müssen an den individuellen Flugstil des Benutzers angepasst werden.

**⚠ ACHTUNG:** Vor einem Flug muss der Schwerpunkt des Flugzeug ausgerichtet und das Flugzeug ordnungsgemäß ausbalanciert sein.

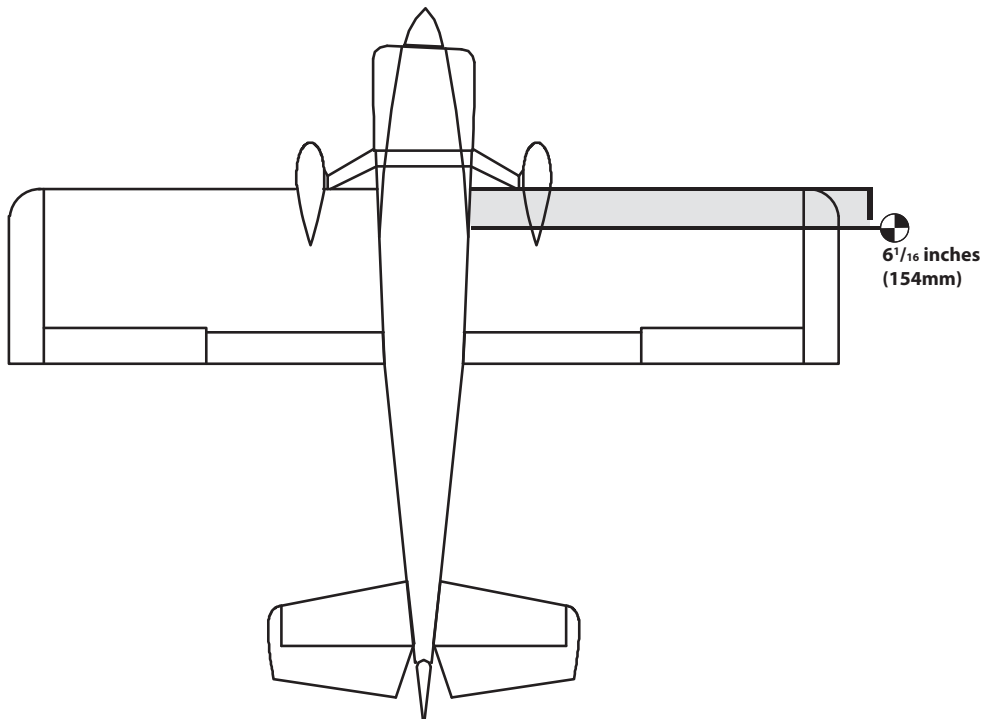

## ❑ RUDERAUSSCHLAG

1. Den Sender und Empfänger des Modells einschalten. Die Bewegung des Seitenruders mit der Fernsteuerung prüfen. Wird der Steuerhebel nach rechts bewegt, sollte sich auch das Seitenruder nach rechts bewegen. Die Richtung auf dem Servo am Empfänger bei Bedarf umkehren.
2. Die Bewegung des Höhenruders mit der Fernsteuerung prüfen. Wird der Steuerhebel des Höhenruders auf dem Sender nach unten bewegt, so bewegt sich das Höhenruder des Flugzeugs nach oben.
3. Die Bewegung des Querruders mit der Fernsteuerung/Funksystem prüfen. Wird der Steuerhebel des Querruders nach rechts bewegt, so bewegt sich das rechte Querruder nach oben und das linke Querruder nach unten.
4. Mit einer Ruderlehre den Ausschlag von Höhen-, Quer- und Seitenruder einstellen. Stellen Sie zuerst die großen Dual Rate Werte ein und reduzieren dann diese für die kleine Ausschläge.

### Querruder:

#### 3D Rate

Rauf: 50mm  
Runter: 40mm

#### Große Ruderausschläge

42mm  
34mm

#### Kleine Ruderausschläge

27mm  
22mm

### Höhenruder:

#### 3D Rate

Rauf: 40mm  
Runter: 25mm

#### Große Ruderausschläge

34mm  
21mm

#### Kleine Ruderausschläge

22mm  
14mm

### Seitenruder:

#### 3D Rate

Rechts: 55mm  
Links: 55mm

#### Große Ruderausschläge

47mm  
47mm

#### Kleine Ruderausschläge

30mm  
30mm

### Klappen:

Mitte: 25mm  
Landung: 140mm

Dies sind allgemeine Richtlinien, die von unseren eigenen Testflügen stammen. Sie können mit verschiedenen Werten experimentieren, die zu Ihrem bevorzugten Flugstil passen.

Servowegeinstellung und Subtrimmungen sind hier nicht aufgeführt und sollten entsprechend den einzelnen Vorlieben eingestellt werden. Die Steuerhörner immer im Winkel von 90° zur Mittellinie des Servos montieren. Die Subtrimmfunktion sollte als letzte Möglichkeit der Servoeinstellung genutzt werden.

Wir empfehlen dringend, die Fernsteuerung nach dem Einstellen der Ruderausschläge erneut zu binden. Damit wird verhindert, dass sich die Servos auf ihre Endpunkte bewegen, bis Sender und Empfänger angeschlossen sind.

## ☐ VORFLUGKONTROLLE

- Laden Sie den Sender-, Empfänger- und Zündakku für Ihr Flugzeug. Verwenden Sie für die RC Anlage bitte das empfohlene Ladegerät. Folgen Sie zum Laden des Senders den Anweisungen aus der Bedienungsanleitung. Laden Sie den Sender den Abend vor dem Flug. Nutzen Sie zum Laden von Sender- und Empfängerakku nur im Lieferumfang befindliche oder empfohlene Ladegeräte. Folgen Sie allen Herstelleranweisungen der elektrischen Komponenten.
- Prüfen Sie den RC Einbau und stellen sicher dass alle Ruderfunktionen (Quer-, Höhen-, Seitenruder) und Gas sich in die richtige Richtung mit den empfohlenen Ausschlägen bewegen.
- Überprüfen Sie alle Teile der Anlenkungen (Ruderhörner, Servohebel und Gabelköpfe) und stellen sicher dass diese gut befestigt und in einwandfreiem Zustand sind.
- Vor jeder Flugsession (und insbesondere mit einem neuem Modell) führen Sie einen Reichweitentest mit dem RC System durch. Sehen Sie für die Durchführung und Reichweite in der Bedienungsanleitung ihrer Fernsteuerung nach.
- Lassen Sie den Motor laufen. Wiederholen Sie mit laufendem Motor den Reichweitencheck. Die Reichweite sollte nicht signifikant beeinflusst werden.
- Ist dieses der Fall fliegen Sie nicht. Bauen Sie die RC Komponenten aus und lassen diese vom Hersteller überprüfen.

## ☐ TÄGLICHER FLUG CHECK

- Überprüfen Sie die Spannung des Senderakkus. Fliegen Sie nicht wenn die Spannung unterhalb der vom Hersteller empfohlenen Spannung liegt, da dieses zu einem Absturz führen könnte.  
  
Achten Sie bei dem Test darauf, dass die Polarität auf dem Voltmeter richtig angezeigt wird.
- Überprüfen Sie alle montierten Teile (Verbindungen, Schrauben, Muttern und Bolzen vor jedem Flug. Stellen Sie sicher, dass nichts blockiert und alle Teile vernünftig gesichert sind.
- Stellen Sie sicher, dass sich alle Ruder in die richtige Richtung bewegen.
- Führen Sie einen Reichweitentest vor jeder Flugsession durch.
- Schalten Sie dem Starten des Modells den Sender Aus und wieder Ein. Machen Sie das vor jedem Starten. Sollten sich kritische Schalter auf EIN Position ohne ihr Wissen befinden wird der Sender Alarm geben.
- Prüfen Sie ob alle Trimmschieber in der richtigen Position sind.
- Alle Servokabel und Schalter sollten im Empfänger gesichert sein. Stellen Sie sicher dass der Ein/Aus Schalter sich ungehindert in beide Richtungen bewegen kann.

## ☐ GARANTIE UND SERVICE INFORMATIONEN

### Warnung

Ein ferngesteuertes Modell ist kein Spielzeug. Es kann, wenn es falsch eingesetzt wird, zu erheblichen Verletzungen bei Lebewesen und Beschädigungen an Sachgütern führen. Betreiben Sie Ihr RC-Modell nur auf freien Plätzen und beachten Sie alle Hinweise der Bedienungsanleitung des Modells wie auch der Fernsteuerung.

### Garantiezeitraum

Exklusive Garantie Horizon Hobby LLC (Horizon) garantiert, dass dasgekaufte Produkt frei von Material- und Montagefehlern ist. Der Garantiezeitraum entspricht den gesetzlichen Bestimmung des Landes, in dem das Produkt erworben wurde. In Deutschland beträgt der Garantiezeitraum 6 Monate und der Gewährleistungszeitraum 18 Monate nach dem Garantiezeitraum.

### Einschränkungen der Garantie

(a) Die Garantie wird nur dem Erstkäufer (Käufer) gewährt und kann nicht übertragen werden. Der Anspruch des Käufers besteht in der Reparatur oder dem Tausch im Rahmen dieser Garantie. Die Garantie erstreckt sich ausschließlich auf Produkte, die bei einem autorisierten Horizon Händler erworben wurden. Verkäufe an dritte werden von dieser Garantie nicht gedeckt. Garantieansprüche werden nur angenommen, wenn ein gültiger Kaufnachweis erbracht wird. Horizon behält sich das Recht vor, diese Garantiebestimmungen ohne Ankündigung zu ändern oder modifizieren und widerruft dann bestehende Garantiebestimmungen.

(b) Horizon übernimmt keine Garantie für die Verkaufbarkeit des Produktes, die Fähigkeiten und die Fitness des Verbrauchers für einen bestimmten Einsatzzweck des Produktes. Der Käufer allein ist dafür verantwortlich, zu prüfen, ob das Produkt seinen Fähigkeiten und dem vorgesehenen Einsatzzweck entspricht.

(c) Ansprüche des Käufers → Es liegt ausschließlich im Ermessen von Horizon, ob das Produkt, bei dem ein Garantiefall festgestellt wurde, repariert oder ausgetauscht wird. Dies sind die exklusiven Ansprüche des Käufers, wenn ein Defekt festgestellt wird.

Horizon behält sich vor, alle eingesetzten Komponenten zu prüfen, die in den Garantiefall einbezogen werden können. Die Entscheidung zur Reparatur oder zum Austausch liegt nur bei Horizon. Die Garantie schließt kosmetische Defekte oder Defekte, hervorgerufen durch höhere Gewalt, falsche Behandlung des Produktes, falscher Einsatz des Produktes, kommerziellen Einsatz oder Modifikationen irgendwelcher Art aus. Die Garantie schließt Schäden, die durch falschen Einbau, falsche Handhabung, Unfälle, Betrieb, Service oder Reparaturversuche, die nicht von Horizon ausgeführt wurden aus.

Ausgeschlossen sind auch Fälle die bedingt durch (vii) eine Nutzung sind, die gegen geltendes Recht, Gesetze oder Regularien verstoßen haben. Rücksendungen durch den Käufer direkt an Horizon oder eine seiner Landesvertretung bedürfen der Schriftform.

### Schadensbeschränkung

Horizon ist nicht für direkte oder indirekte Folgeschäden, Einkommensausfälle oder kommerzielle Verluste, die in irgendeinem Zusammenhang mit dem Produkt stehen verantwortlich, unabhängig ab ein Anspruch im Zusammenhang mit einem Vertrag, der Garantie oder der Gewährleistung erhoben werden. Horizon wird darüber hinaus keine Ansprüche aus einem Garantiefall akzeptieren, die über den individuellen Wert des Produktes hinaus gehen. Horizon hat keinen Einfluss auf den Einbau, die Verwendung oder die Wartung des Produktes oder etwaiger Produktkombinationen, die vom Käufer gewählt werden. Horizon übernimmt keine Garantie und akzeptiert keine Ansprüche für in der folge auftretende Verletzungen oder Beschädigungen. Mit der Verwendung und dem Einbau des Produktes akzeptiert der Käufer alle aufgeführten Garantiebestimmungen ohne Einschränkungen und Vorbehalte.

Wenn Sie als Käufer nicht bereit sind, diese Bestimmungen im Zusammenhang mit der Benutzung des Produktes zu akzeptieren, werden Sie gebeten, dass Produkt in unbenutztem Zustand in der Originalverpackung vollständig bei dem Verkäufer zurückzugeben.

### Sicherheitshinweise

Dieses ist ein hochwertiges Hobby Produkt und kein Spielzeug. Es muss mit Vorsicht und Umsicht eingesetzt werden und erfordert einige mechanische wie auch mentale Fähigkeiten. Ein Versagen, das Produkt sicher und umsichtig zu betreiben kann zu Verletzungen von Lebewesen und Sachbeschädigungen erheblichen Ausmaßes führen. Dieses Produkt ist nicht für den Gebrauch durch Kinder ohne die Aufsicht eines Erziehungsberechtigten vorgesehen. Die Anleitung enthält Sicherheitshinweise und Vorschriften sowie Hinweise für die Wartung und den Betrieb des Produktes. Es ist unabdingbar, diese Hinweise vor der ersten Inbetriebnahme zu lesen und zu verstehen. Nur so kann der falsche Umgang verhindert und Unfälle mit Verletzungen und Beschädigungen vermieden werden.

### Fragen, Hilfe und Reparaturen

Ihr lokaler Fachhändler und die Verkaufsstelle können eine Garantiebeurteilung ohne Rücksprache mit Horizon nicht durchführen. Dies gilt auch für Garantiereparaturen. Deshalb kontaktieren Sie in einem solchen Fall den Händler, der sich mit Horizon kurz schließen wird, um eine sachgerechte Entscheidung zu fällen, die Ihnen schnellst möglich hilft.

### Wartung und Reparatur

Muss Ihr Produkt gewartet oder repariert werden, wenden Sie sich entweder an Ihren Fachhändler oder direkt an Horizon.

Rücksendungen / Reparaturen werden nur mit einer von Horizon vergebenen RMA Nummer bearbeitet. Diese Nummer erhalten Sie oder ihr Fachhändler vom technischen Service. Mehr Informationen dazu erhalten Sie im Serviceportal unter [www.Horizonhobby.de](http://www.Horizonhobby.de) oder telefonisch bei dem technischen Service von Horizon.

Packen Sie das Produkt sorgfältig ein. Beachten Sie, dass der Originalkarton in der Regel nicht ausreicht, um beim Versand nicht beschädigt zu werden. Verwenden Sie einen Paketdienstleister mit einer Tracking Funktion und Versicherung, da Horizon bis zur Annahme keine Verantwortung für den Versand des Produktes übernimmt.

Bitte legen Sie dem Produkt einen Kaufbeleg bei, sowie eine ausführliche Fehlerbeschreibung und eine Liste aller eingesendeten Einzelkomponenten. Weiterhin benötigen wir die vollständige Adresse, eine Telefonnummer für Rückfragen, sowie eine Email Adresse.

### Garantie und Reparaturen

Garantieanfragen werden nur bearbeitet, wenn ein Originalkaufbeleg von einem autorisierten Fachhändler beiliegt, aus dem der Käufer und das Kaufdatum hervorgeht. Sollte sich ein Garantiefall bestätigen wird das Produkt repariert oder ersetzt. Diese Entscheidung obliegt einzig Horizon Hobby.

### Kostenpflichtige Reparaturen

Liegt eine kostenpflichtige Reparatur vor, erstellen wir einen Kostenvoranschlag, den wir Ihrem Händler übermitteln. Die Reparatur wird erst vorgenommen, wenn wir die Freigabe des Händlers erhalten. Der Preis für die Reparatur ist bei Ihrem Händler zu entrichten. Bei kostenpflichtigen Reparaturen werden mindestens 30 Minuten Werkstattzeit und die Rückversandkosten in Rechnung gestellt. Sollten wir nach 90 Tagen keine Einverständniserklärung zur Reparatur vorliegen haben, behalten wir uns vor, das Produkt zu vernichten oder anderweitig zu verwerten.

**ACHTUNG: Kostenpflichtige Reparaturen nehmen wir nur für Elektronik und Motoren vor. Mechanische Reparaturen, besonders bei Hubschraubern und RC-Cars sind extrem aufwendig und müssen deshalb vom Käufer selbst vorgenommen werden.**

10/15

## ☐ GARANTIE UND SERVICE KONTAKTINFORMATIONEN

Land des Kauf	Horizon Hobby	Telefon / E-mail Adresse	Adresse
Deutschland	Horizon Technischer Service	service@horizonhobby.de	Christian-Junge-Straße 1 25337 Elmshorn, Germany
	Sales: Horizon Hobby GmbH	+49 (0) 4121 2655 100	

## ☐ ANWEISUNGEN ZUR ENTSORGUNG VON ELEKTRO- UND ELEKTRONIK-ALTGERÄTEN FÜR BENUTZER IN DER EUROPÄISCHEN UNION



Dieses Produkt darf nicht zusammen mit anderem Abfall entsorgt werden. Stattdessen ist der Benutzer dafür verantwortlich, unbrauchbare Geräte durch Abgabe bei einer speziellen Sammelstelle für das Recycling von unbrauchbaren elektrischen und elektronischen Geräten zu entsorgen. Die separate Sammlung und das Recycling von unbrauchbaren Geräten zum Zeitpunkt der Entsorgung hilft, natürliche Ressourcen zu bewahren und sicherzustellen, dass Geräte auf eine Weise wiederverwertet werden, bei der die menschliche Gesundheit und die Umwelt geschützt werden. Weitere Informationen dazu, wo Sie unbrauchbare Geräte zum Recycling abgeben können, erhalten Sie bei lokalen Ämtern, bei der Müllabfuhr für Haushaltsmüll sowie dort, wo Sie das Produkt gekauft haben.

## ❑ INSTALLATION DES SERVOS D'AILERON ET DE VOLET

1. Enlevez partiellement le cache du servo de l'aile.

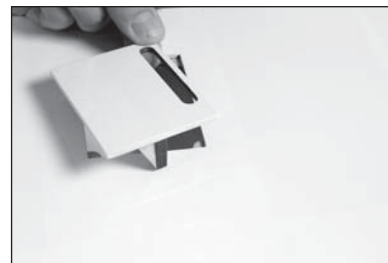

2. Marquez le cache avec une flèche dirigée vers le bord d'attaque. Cela vous aidera à orienter le cache lorsque le servo aura été installé.

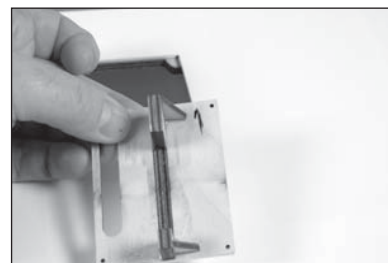

3. Vérifiez que le support du servo est fermement collé au cache. Si la fixation n'est pas suffisante, utilisez une petite ou moyenne quantité de colle époxy pour vous assurer que le support est bien rattaché au cache du servo.



4. Utilisez un cure-dent ou un couteau hobby pour percer l'entoilage au niveau des orifices des vis qui permettront de fixer le cache sur l'aile.

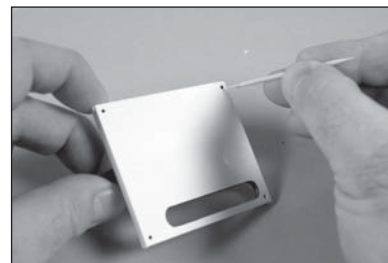

5. Remettez le cache en position en vous fiant à la flèche tracée précédemment pour garantir une orientation correcte. Utilisez un porte-foret et une mèche de 1,5 mm (1/16 po) pour percer les orifices de montage des caches de servo.

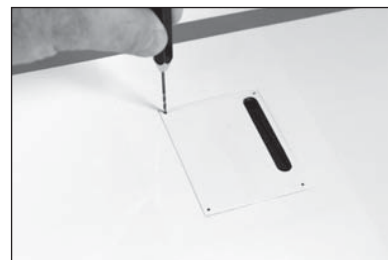

6. Vissez une vis à tôle n° 2 x 9,5 mm (3/8 po) dans chaque orifice en utilisant un tournevis cruciforme n° 1. Retirez les vis avant de continuer.



7. Appliquez une petite quantité de CA fine pour durcir les trous réalisés à l'étape précédente. Laissez la CA sécher complètement avant d'installer le cache du servo de l'aileron.

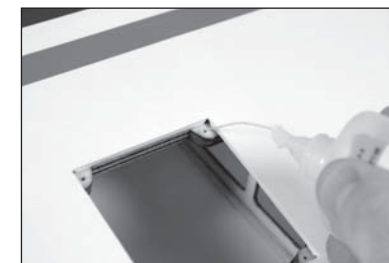

8. Mettez en place les anneaux et œillets en laiton dans les servos. Suivez les consignes fournies avec le servo. Préparez les servos d'aileron et de volet à ce stade.

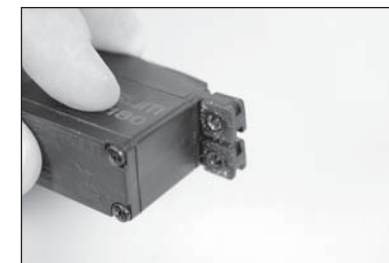

9. Fixez une rallonge de servo de 460 mm (18 po) sur le servo d'extrémité en utilisant un dispositif de fixation disponible dans le commerce (SPMA3054).



10. Fixez le servo entre les languettes de fixation dédiées dans la tablette du servo de l'aileron. Le bras de servo sera placé au centre de la fente. Marquez l'emplacement des vis de montage du servo à l'aide d'un stylo puis retirez le servo.

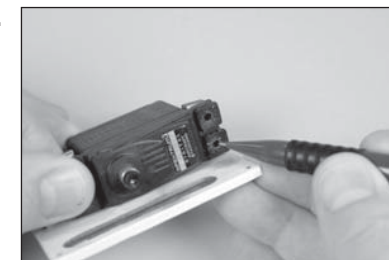

11. Fixez le servo au cache à l'aide d'une clé à six pans de 2 mm et des vis fournies avec le servo.

12. Centrez le servo, puis fixez le bras du servo de manière à ce qu'il soit perpendiculaire à la ligne centrale du servo. La chape s'attache sur le bras à 30 à 40 mm ( $1\frac{3}{16}$  à  $1\frac{9}{16}$  po) du centre du bras.

13. Nouez ou fixez avec du ruban la ficelle située dans l'aile sur l'extrémité du fil du servo. Utilisez la ficelle pour tirer le fil du servo à travers l'aile et hors de la base.

14. Fixez le servo sur l'aile en utilisant quatre vis à tête n° 2 x 9,5 mm ( $3/8$  po). Utilisez un tournevis cruciforme n°1 pour serrer les vis.

15. Poncez la partie inférieure du guignol de commande à l'endroit où il rentre dans l'aileron en utilisant du papier de verre à grain moyen. Nettoyez les traces d'huile et débris sur la zone poncée en utilisant du papier absorbant et de l'alcool isopropylique.

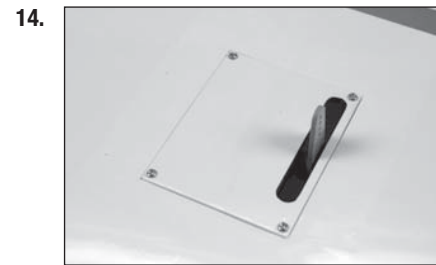
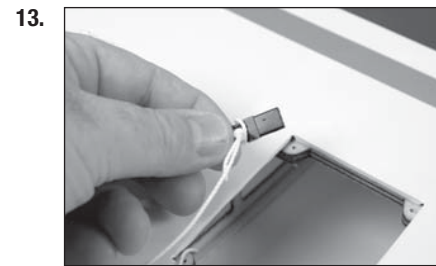
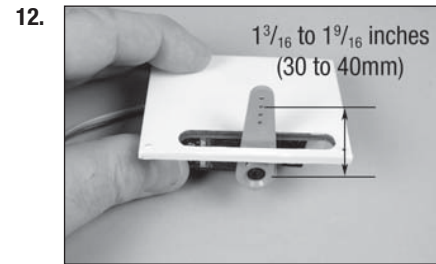
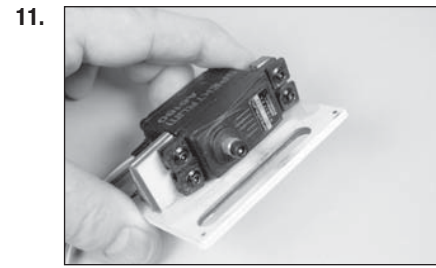

16. Placez le ruban à faible adhérence sur l'aileron autour de l'ouverture du guignol de commande. Cela permettra d'éviter la présence de colle sur l'aileron. Le retrait du ruban avant le séchage de la colle laissera un filet entre le guignol de commande et l'aileron pour un aspect fini.

17. Appliquez une petite quantité de colle époxy 30 minutes dans la fente destinée au guignol de commande de l'aileron.

18. Appliquez une petite quantité de colle époxy 30 minutes sur la base du guignol de commande en utilisant un cure-dent. Insérez le guignol de commande dans la fente. Enlevez tout excès de colle époxy en utilisant du papier absorbant et de l'alcool isopropylique.

19. Enlevez le ruban avant que la colle époxy ne soit complètement séchée. Cela permettra à la colle époxy de s'écouler entre le guignol de commande et l'aileron pour créer un petit filet. Enlevez la vis du guignol de commande lorsque la colle époxy est entièrement sèche. Mettez en place tous les guignols de commande à ce stade.

20. Retirez les chapes des barres de liaison. Faites glisser un dispositif de retenue de chape en silicone sur le cylindre de la chape. Remettez en place les chapes en les vissant sur les barres de liaison. Préparez toutes les chapes à ce stade.

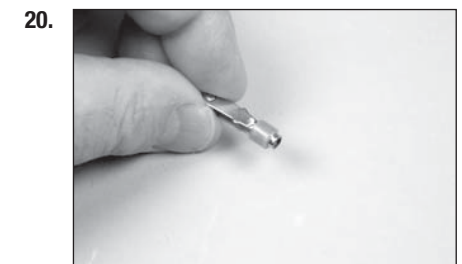
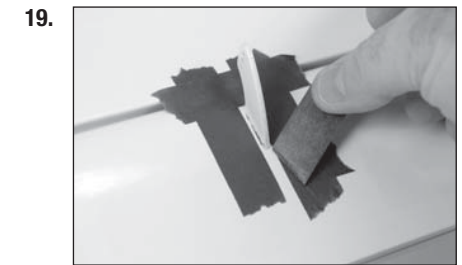
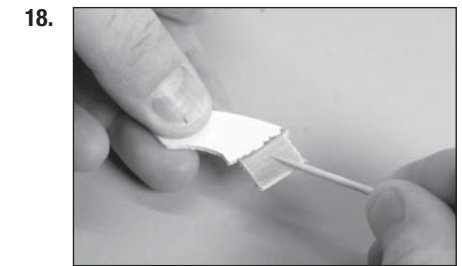
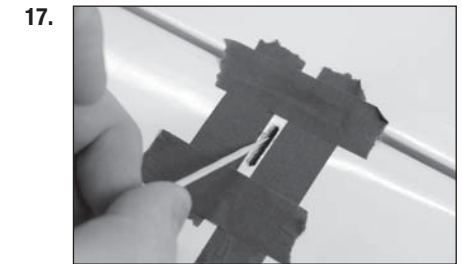
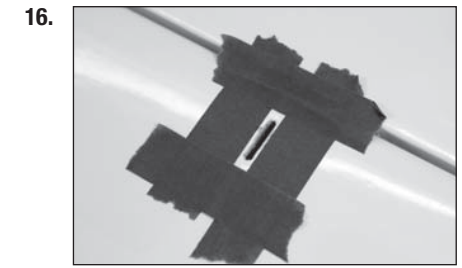

21. Reliez le servo d'aileron au récepteur. Centrez le servo d'aileron à l'aide du système radio. Ajustez la tringlerie de manière à ce que l'aileron soit centré

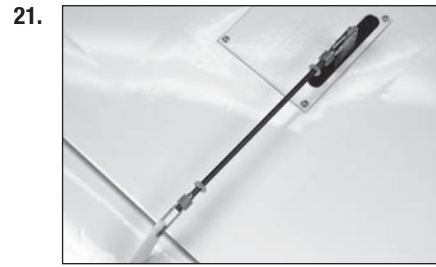

22. Appliquez une goutte de frein-filet sur le filetage de la barre de liaison près de chaque chape.

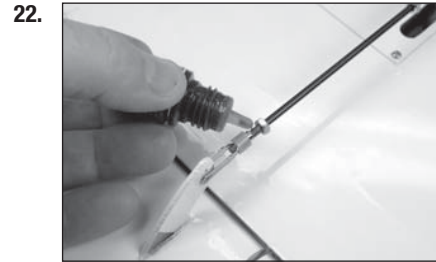

23. Serrez l'écrou contre la chape, en fixant sa position. Faites glisser le dispositif de retenue de chape sur les fourches de la chape.



24. Fixez le servo de volet sur le cache du servo de volet. Centrez le servo de volet (ou réglez les valeurs sur 0 aussi bien vers le haut que vers le bas) et mettez en place le bras du servo de manière à ce qu'il soit perpendiculaire à la ligne centrale du servo. La chape s'attache sur le bras à 21 mm (13/16 po) du centre du bras.

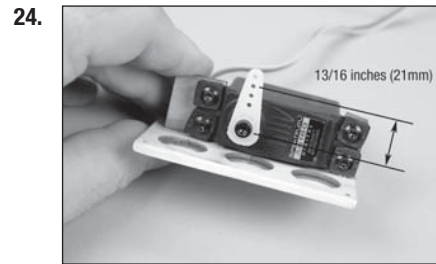

25. Utilisez un porte-foret et une mèche de 2 mm (3/32 po) pour enlever la peinture du guignol de commande de volet.

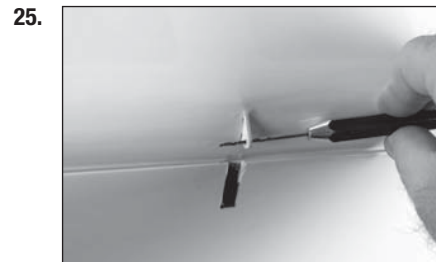

26. Fixez la tringlerie de volet sur le guignol de commande. Faites glisser le dispositif de retenue de chape sur les fourches de la chape.

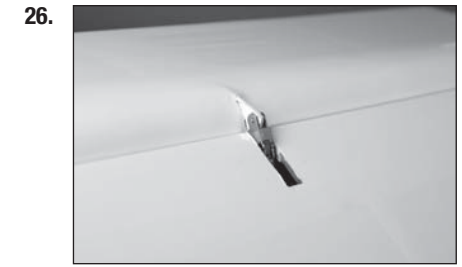

27. Fixez la chape sur le bras du servo de volet.

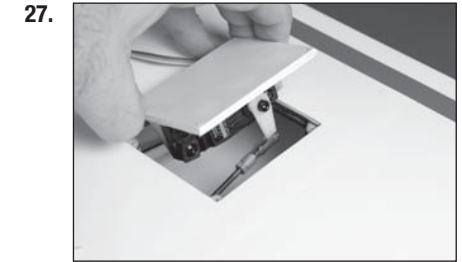

28. Sortez le fil de servo pour le servo de volet au niveau de la base de l'aile. Raccordez le servo de volet au système radio. Avec le système radio allumé, placez le servo de volet en position.

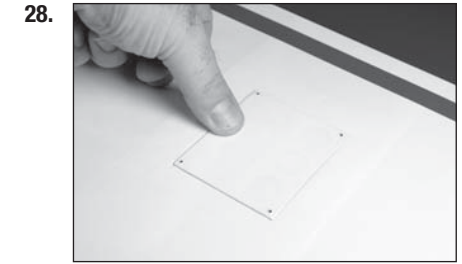

29. Ajustez la tringlerie de manière à ce que le volet se trouve en position médiane. Plusieurs essais peuvent être nécessaires pour ajuster correctement la tringlerie.



30. Une fois l'ajustement terminé, assurez-vous que tous les dispositifs de retenue de chape sont en position. Appliquez une goutte de frein-filet près de la chape, puis serrez l'écrou contre la chape pour éviter que la longueur de la tringlerie ne change à l'intérieur de l'aile.

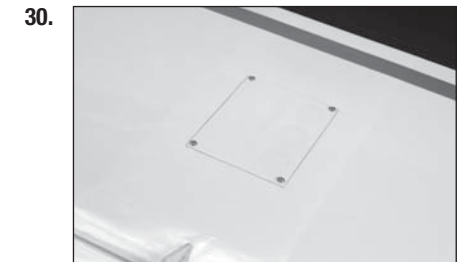

31. Réglez la commande de volet au niveau du transmetteur sur la position supérieure. Ajustez le déplacement du volet au niveau du transmetteur pour aligner le volet sur le bord de fuite de l'aile.

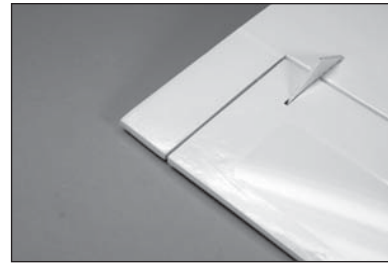

32. Réglez la commande de volet au niveau du transmetteur sur la position inférieure. Ajustez le déplacement du volet au niveau du transmetteur jusqu'à ce qu'il corresponde aux courses listées dans ce manuel.

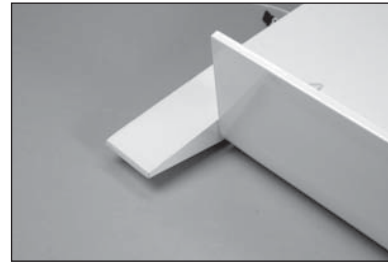

33. Ajustez le cache de la tringlerie de volet en utilisant un couteau hobby et des ciseaux hobby.

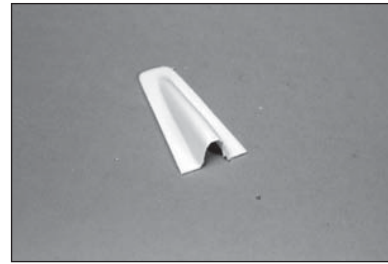

34. Mettez en place le cache de la tringlerie de volet. Vérifiez le fonctionnement du volet pour vous assurer que le cache ne gêne pas la tringlerie de volet.



35. Utilisez de la colle pour verrière pour fixer le cache sur l'aile. Utilisez un ruban à faible adhérence pour conserver le cache en position jusqu'à ce que la colle soit complètement sèche.

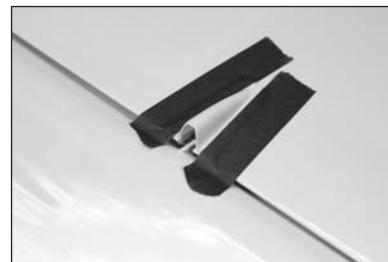

31.

32.

33.

34.

35.

36. Les pièces en verre transparentes pour les feux d'extrémité d'aile peuvent être installées en utilisant de la colle pour verrière. Utilisez du ruban à faible adhérence pour maintenir les pièces en verre en place jusqu'à ce que la colle soit complètement sèche.

→ Le feu d'extrémité d'aile est conçu pour fonctionner avec des tensions entre 6 et 12 V. Utilisez une batterie et un contrôleur appropriés lorsque vous branchez les feux d'extrémité d'aile.

## ❑ INSTALLATION DU RÉCEPTEUR ET DES SERVOS

### Toutes les options de moteur

1. Enlevez les vis qui fixent la verrière sur le fuselage. Soulevez l'arrière du capot de la verrière et retirez-le du fuselage. Mettez-le de côté dans un endroit sûr.
2. Installez les servos de la gouverne de direction et de la gouverne de profondeur avec la sortie des servos dirigée vers l'avant du fuselage. Les orifices pour les servos devront être préparés sur le plateau radio. Le servo de la gouverne de direction est le servo central sur le plateau de servos.

### Installation du récepteur pour les moteurs à essence et glow

3. Fixez le récepteur dans le fuselage en utilisant du ruban double face et une bande velcro. Raccordez les servos de la gouverne de direction et de la gouverne de profondeur au récepteur.
- Lorsque vous utilisez le récepteur recommandé, assurez-vous qu'il est fixé et installé conformément aux consignes fournies avec le récepteur.

36.



1.

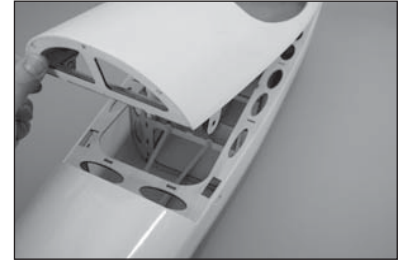

2.

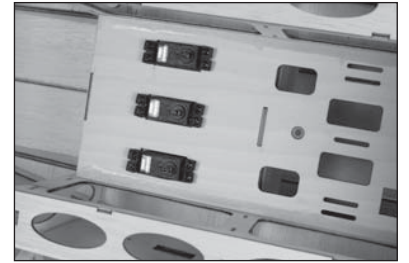

3.

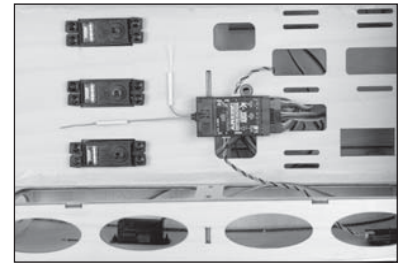



4. Montez l'interrupteur du récepteur sur le côté du fuselage. Utilisez un couteau hobby équipé d'une lame n° 11 pour enlever l'entoilage et ajuster les ouvertures si nécessaire. Raccordez l'interrupteur au récepteur à l'intérieur du fuselage.



#### Installation du récepteur pour les moteurs électriques

5. Utilisez un couteau hobby et une lame n° 11 pour enlever le contreplaqué entre les deux fentes sur le plateau radio pour pouvoir faire passer les fils de servo à travers jusqu'au récepteur.

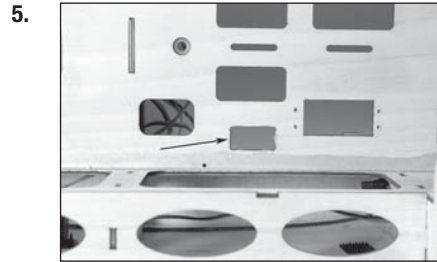

6. Installez temporairement le support de batterie pour vous aider à situer le récepteur lorsqu'il est installé dans le fuselage.

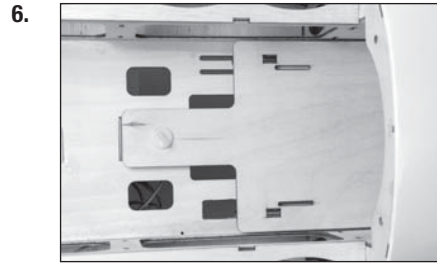

- Le boulon en nylon peut être raccourci en utilisant une scie rasoir pour faciliter son installation.

7. Fixez le récepteur dans le fuselage en utilisant du ruban double face et une bande velcro. Raccordez les servos de la gouverne de direction et de la gouverne de profondeur au récepteur.

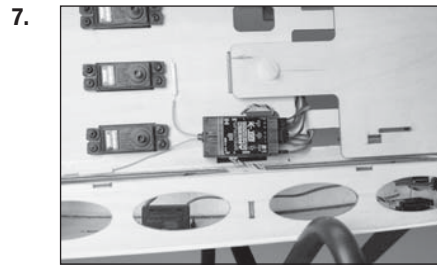

- Lorsque vous utilisez le récepteur recommandé, assurez-vous qu'il est fixé et installé conformément aux consignes fournies avec le récepteur.

#### Toutes les options de moteur

8. Fixez les récepteurs distants dans le fuselage à l'aide d'un ruban velcro. Situez le premier récepteur au niveau du bord arrière du plateau de servos.



9. Le deuxième récepteur est situé le plus loin possible à l'intérieur du fuselage. Fixez-le en utilisant du ruban velcro.

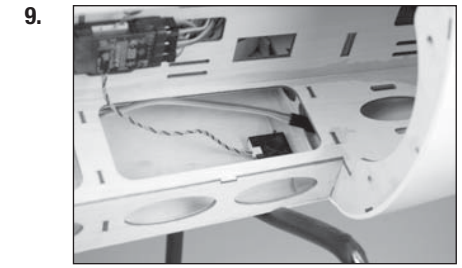

10. Centrez le manche et le trim au niveau du transmetteur et vérifiez le fonctionnement des servos. Installez les bras des servos sur les servos de manière à ce qu'ils soient perpendiculaires à la ligne centrale des servos. Le servo de la gouverne de direction utilise un bras de servo double.

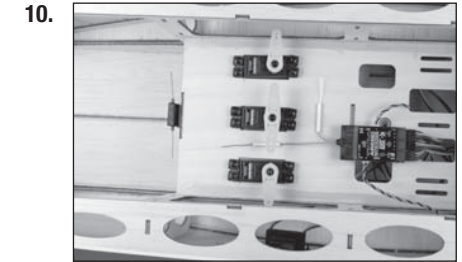

11. Raccordez les rallonges de 300 mm (12 po) pour les volets et les ailerons. Faites passer les rallonges à travers les ouvertures dans le fuselage.



#### ❑ INSTALLATION DE LA GOVERNE DE DIRECTION ET DE LA DÉRIVE

1. Enlevez légèrement la tige de charnière de la gouverne de direction de manière à ce que la charnière inférieure dans le fuselage puisse entrer dans la gouverne de direction.



2. Vérifiez l'ajustement de la gouverne de direction sur le fuselage. La base de la dérive va être bien serrée contre le fuselage comme illustré. Retirez la dérive et la gouverne de direction du fuselage.



3. Préparez un mélange de 25 cm<sup>3</sup> (3/4 oz) de colle époxy 30 minutes. Utilisez une brosse spéciale pour appliquer la colle époxy sur la surface de bois exposée à l'endroit où la base de la dérive est placée contre le fuselage.

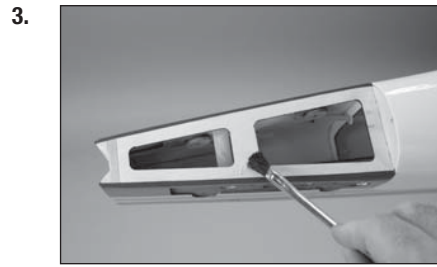

4. Utilisez une brosse spéciale pour appliquer la colle époxy sur la surface de bois exposée à la base de la dérive à l'endroit où elle est en contact avec le fuselage.



5. Repositionnez la dérive. Imprégnez du papier absorbant d'alcool isopropylique et retirez tout excédent de colle époxy de la dérive et du fuselage. Utilisez du ruban à faible adhérence pour maintenir la dérive fermement en position le temps que la colle époxy sèche complètement. Faites glisser la tige de charnière en position pour fixer la charnière inférieure de la gouverne de direction.

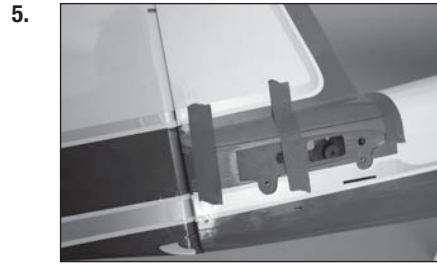

## ❑ INSTALLATION DES CÂBLES DE LA GOVERNE DE DIRECTION

1. Faites glisser un dispositif de retenue de chape sur la partie cylindrique de la chape. Vissez un écrou M2 sur l'embout du câble, puis vissez l'embout du câble dans la chape jusqu'à ce qu'il soit visible entre les fourches de la chape. À ce stade, préparez les quatre chapes.



2. Faites glisser un manchon sur le câble, puis passez le câble à travers l'embout de câble.

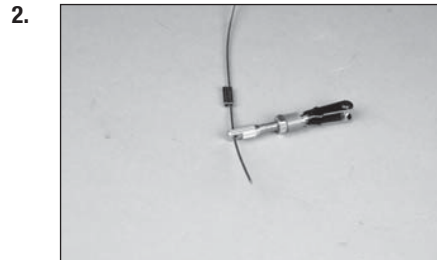

3. Faites une boucle avec le câble et repassez-le dans le manchon. Utilisez un outil de sertissage pour fixer le manchon sur le câble.

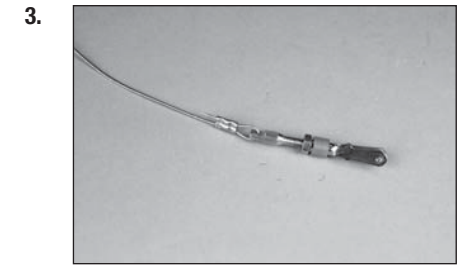

4. Fixez la chape sur le guignol de commande de la gouverne de direction, puis insérez le câble dans le tube du fuselage. Guidez le câble jusqu'au servo de la gouverne de direction. Installez les deux câbles à ce stade.

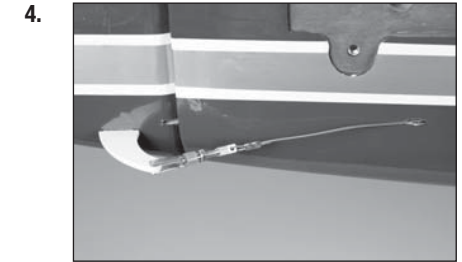

5. Lorsque vous acheminez les câbles vers le servo, ils vont se croiser à l'intérieur du fuselage comme illustré.

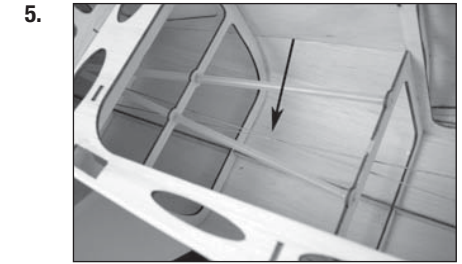

6. Fixez les deux chapes restantes sur le bras du servo de la gouverne de direction. Faites glisser un manchon sur le câble, puis passez le câble à travers l'embout de câble. La chape s'attache sur le bras à 45 mm (1 3/4 po) du centre du bras de chaque côté.

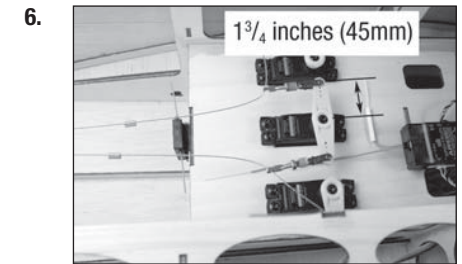

7. Faites une boucle avec le câble et repassez-le dans le manchon. Serrez les câbles de la gouverne de direction de manière à ce qu'il y ait une légère tension sur les deux câbles. La gouverne de direction et le servo de la gouverne de direction doivent également être centrés à ce stade.

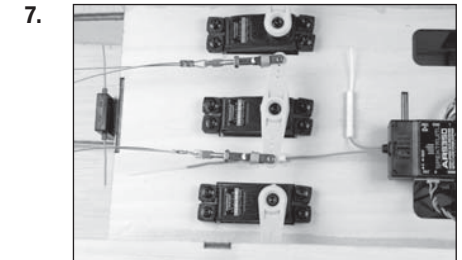

8. Utilisez un outil de sertissage pour fixer le manchon sur les câbles. Utilisez une pince coupante pour enlever l'excès de câble.

→ Vérifiez régulièrement la tension sur les câbles et ajustez-les s'ils se détendent.

## ❑ INSTALLATION DU STABILISATEUR ET DE LA GOVERNE DE PROFONDEUR

1. Utilisez un couteau hobby équipé d'une lame n° 11 pour enlever l'entoilage dans le but de permettre l'installation des vis du stabilisateur.

2. Glissez le tube du stabilisateur dans l'orifice du stabilisateur. Le tube entre en glissant facilement, vous n'avez donc pas besoin de forcer.

3. Glissez le tube du stabilisateur dans le fuselage.

4. Faites glisser une rondelle frein n° 8, la rondelle n° 8 sur une vis d'assemblage à six pans creux 8-32 x 19,1 mm (3/4 po). À ce stade, préparez les quatre vis.

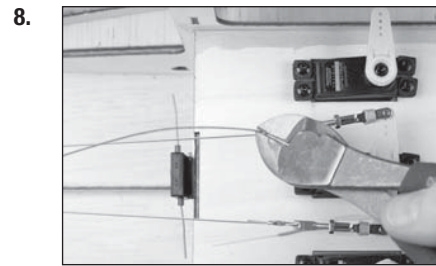

5. Faites glisser le stabilisateur bien serré contre le fuselage. Fixez-le en utilisant deux des vis préparées à l'étape précédente. Utilisez une clé à six pans de 2,4 mm (3/32 po) pour serrer les vis.

→ Répétez les étapes précédentes pour installer le stabilisateur restant.

6. Préparez la chape sur la barre de liaison de la gouverne de profondeur en faisant glisser un dispositif de retenue de chape en position, puis en vissant l'écrou et la chape sur la barre de liaison. Faites glisser la barre de liaison dans le tube du fuselage et fixez la chape sur le guignol de commande de la gouverne de profondeur.

7. Faites glisser un dispositif de retenue de chape sur la chape. Vissez un écrou et une chape sur la barre de liaison de la gouverne de profondeur. Avec le servo de la gouverne de profondeur centré, ajustez les chapes de manière à ce que la gouverne de profondeur soit centrée. Appliquez une goutte de frein-filet sur la barre de liaison, puis serrez l'écrou contre la chape. Faites glisser le dispositif de retenue sur les fourches de la chape afin de terminer l'installation de la barre de liaison de la gouverne de profondeur. Installez la barre de liaison de gouverne de profondeur restante à ce stade. La chape s'attache sur le bras à 21 mm (13/16 po) du centre du bras.

## ❑ INSTALLATION DE LA ROULETTE DE QUEUE

1. Utilisez un feutre pour marquer la gouverne de direction 117 mm (4<sup>5</sup>/<sub>8</sub> po) derrière la ligne de la charnière. Utilisez une perceuse avec une mèche de 2,5 mm (3/32 po) pour percer un trou au niveau de la marque, centré par rapport aux côtés de la gouverne de direction.

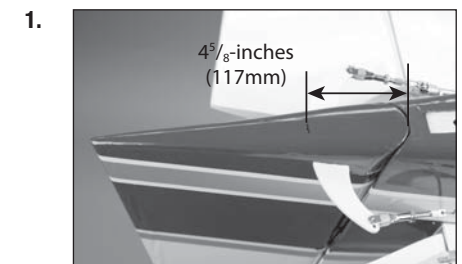
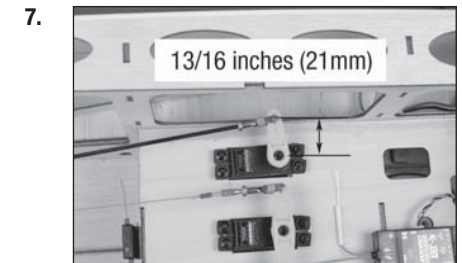
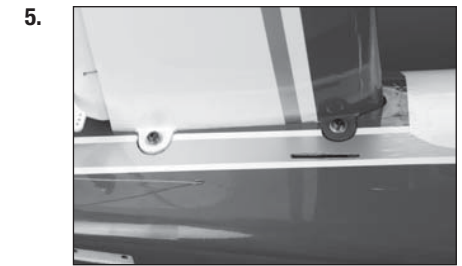

2. Fixez temporairement le bras de la barre de la gouverne de direction en utilisant une vis à tôle n° 6 x 19,1 mm (3/4 po) et un tournevis cruciforme n° 2. Alignez le support centré sur la partie inférieure de la gouverne de direction et percez le trou restant pour la vis de montage en utilisant une perceuse avec une mèche de 2,5 mm (3/32 po).

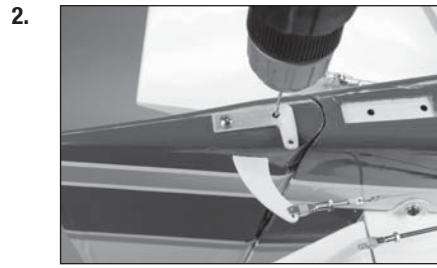

3. Enlevez le support et la vis. Vissez une vis dans le trou restant à l'aide d'un tournevis cruciforme n° 2, puis retirez la vis. Durcissez le bois dans les trous en appliquant quelques gouttes de colle CA fine dans chaque trou. Une fois la colle CA entièrement séchée, fixez le support sur la partie inférieure de la gouverne de direction en utilisant deux vis à tôle n° 6 x 19,1 mm (3/4 po) et un tournevis cruciforme n° 2.

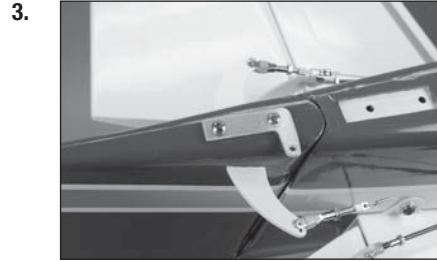

4. Fixez l'embout sphérique sur le support en utilisant une vis mécanique M3 x 10 et un écrou de blocage M3.



5. Veillez à ce que la roulette de queue pivote librement dans le support. Enlevez tout excès de peinture si nécessaire afin qu'elle puisse pivoter sans entraves. Fixez le support de roulette de queue sur le fuselage à l'aide de deux vis mécaniques à six pans creux M3 x 15 et de deux rondelles M3. Appliquez du frein-filet sur les vis pour éviter qu'elles ne se desserrent à cause des vibrations.



6. Centrez la gouverne de direction à l'aide du système radio. Ajustez la tringlerie pour centrer la roulette de queue, puis fixez la tringlerie sur le bras de barre de la roulette de queue en utilisant une vis mécanique M3 x 10 et un écrou de blocage M3. Ajustez la tringlerie si nécessaire afin que le modèle avance tout droit sur la piste.



## □ INSTALLATION DU TRAIN D'ATTERRISSAGE

1. Fixez le train d'atterrissage sur le fuselage à l'aide de quatre vis d'assemblage à six pans creux M4 x 20 et de quatre rondelles M4. Utilisez une clé à six pans de 2,5 mm pour serrer le matériel de fixation. Le train s'oriente vers l'arrière lorsqu'il est installé.

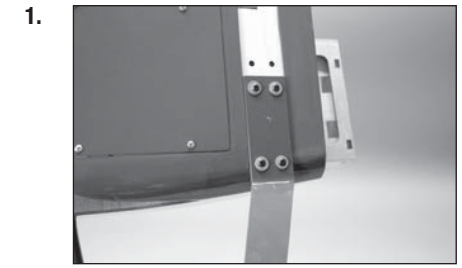

- ➔ L'installation des carénages du train d'atterrissage est facultative. Leur absence ne modifie pas les caractéristiques de vol de votre modèle. Effectuez uniquement les étapes 4 à 8 si vous décidez de ne pas installer les carénages du train d'atterrissage.

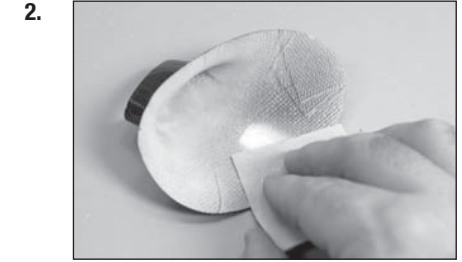

2. Utilisez du papier de verre à grain moyen pour poncer légèrement l'intérieur des carénages à l'endroit où ils seront fixés sur le fuselage et les carénages de roue, ainsi que l'intérieur des carénages à l'endroit où ils seront en contact avec le train d'atterrissage. Enlevez tous les débris en utilisant du papier absorbant et de l'alcool isopropylique.

3. Faites glisser les carénages sur le train d'atterrissage. Vérifiez l'ajustement des carénages sur le fuselage car il y a un carénage gauche et un carénage droit. Les carénages qui sont placés contre les carénages de roue peuvent également être vérifiés en maintenant le carénage de roue en place. Utilisez du ruban à faible adhérence pour empêcher tout déplacement des carénages lors de l'installation des roues et des carénages de roue.

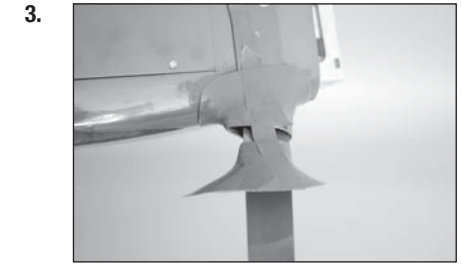

4. Utilisez une lime plate pour produire une zone plate de 6 mm (1/4 po) de large centrée à 9,5 mm (3/8 po) de l'extrémité de l'axe. Produisez la deuxième zone plate qui est centrée à 44 mm (1 3/4 po) de l'extrémité de l'axe.

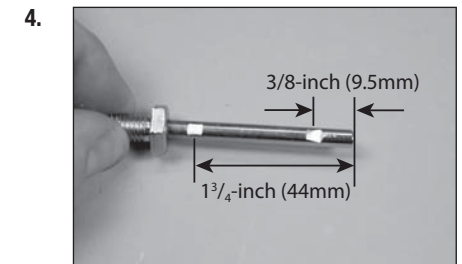

5. Fixez l'axe sur le train d'atterrissage en utilisant l'écrou fourni avec l'axe. Avec les zones plates de l'axe orientées vers le bas, serrez l'axe en utilisant deux clés de 12,7 mm (1/2 po). La première bague de roue peut être installée de manière centrée sur la zone plate intérieure de l'axe. Appliquez du frein-filet sur les vis de pression, puis serrez la vis de pression sur les zones plates en utilisant une clé à six pans d'1,5 mm.



6. Faites glisser le carénage de roue et la roue en position.



7. Fixez le carénage de roue sur le train d'atterrissage à l'aide de deux vis d'assemblage à tête ronde M3 x 10 et de deux rondelles M3. Appliquez du frein-filet sur les vis, puis serrez-les à l'aide d'une clé à six pans de 2 mm.



8. Faites glisser la bague de roue sur l'axe. Appliquez du frein-filet sur la vis de pression, puis serrez-la sur la zone plate en utilisant une clé à six pans d'1,5 mm. Veillez à ce que la roue pivote librement sur l'axe. Si ce n'est pas le cas, repositionnez les bagues de roue jusqu'à ce que la roue pivote librement.



9. Enlevez le ruban sur les carénages. Faites glisser le carénage contre le carénage de roue.



10. Le carénage central peut à présent être placé par-dessus le train d'atterrissage.



11. Faites glisser le carénage central dans le carénage au niveau du fuselage.



12. Faites glisser le carénage central dans l'ouverture du carénage au niveau du carénage de roue.



13. Le carénage au niveau du carénage de roue peut être collé à l'aide d'une colle de contact ou d'un adhésif caoutchouté. Placez du ruban pour maintenir le carénage en position jusqu'à ce que la colle soit entièrement sèche.



14. Le carénage au niveau du fuselage peut être collé à l'aide d'une colle de contact ou d'un adhésif caoutchouté. Placez du ruban pour maintenir le carénage en position jusqu'à ce que la colle soit entièrement sèche.

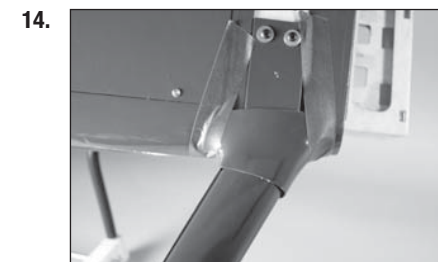

## □ INSTALLATION DU MOTEUR À ESSENCE

1. Placez le modèle de montage sur le fuselage. Utilisez une mèche de 2 mm (5/32 po) pour percer les orifices nécessaires au montage du moteur spécifique que vous avez choisi.

2. Utilisez une perceuse avec une mèche de 5 mm (3/16 po) pour agrandir les trous afin de permettre le montage du moteur. Agrandissez le trou pour la barre de liaison de la manette des gaz à l'aide d'une perceuse avec une mèche de 3,5 mm (9/64 po).

3. Montez le moteur en utilisant les quatre entretoises en aluminium, quatre écrous borgnes M5, quatre rondelles M5 et quatre vis d'assemblage à six pans creux M5 x 70. Appliquez du frein-filet sur les vis pour éviter qu'elles ne se desserrent à cause des vibrations.

4. Enlevez le bras de servo du servo de la manette des gaz. Vissez la vis dans l'orifice du bras de servo comme indiqué dans le mode d'emploi du moteur.

5. Placez une goutte de frein-filet sur la vis puis mettez en place l'écrou M2 pour fixer le connecteur. Le bras de servo peut à présent être remis en place sur le servo.

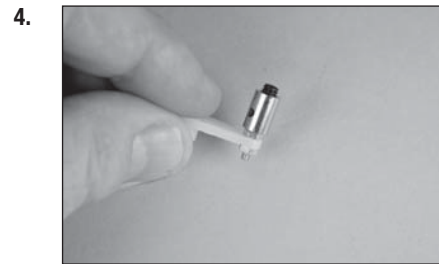
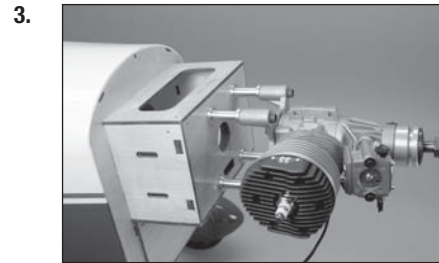
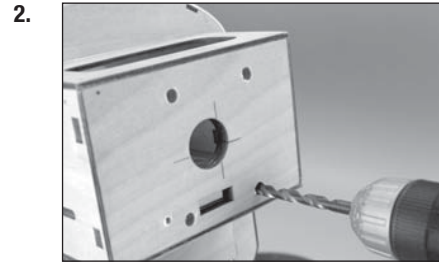
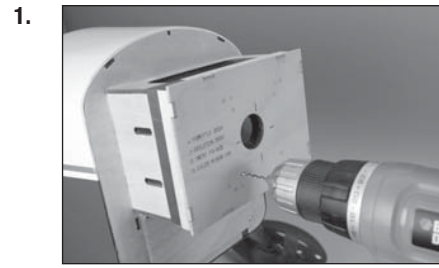

6. Centrez le servo de la manette des gaz à l'aide du système radio. Fixez le bras de servo sur le servo de manière à ce qu'il soit perpendiculaire à la ligne centrale du servo.

7. Faites glisser la barre de liaison de la manette des gaz à travers l'orifice dans le pare-feu. Fixez la chape sur le bras du carburateur.

8. Utilisez le système radio pour déplacer la manette des gaz en position fermée. Faites glisser le fil de la barre de liaison à travers le connecteur de la barre de liaison. Fermez le carburateur et serrez la vis de pression à l'aide d'une clé à six pans de 2 mm pour fixer le fil de la barre de liaison.

9. Vérifiez le fonctionnement de la manette des gaz à l'aide du système radio. À l'aide du transmetteur, ajustez le déplacement du servo pour vous assurer que le carburateur s'ouvre et se ferme correctement.

10. Fixez la batterie de la radio dans le fuselage en utilisant du ruban velcro et des bandes velcro.

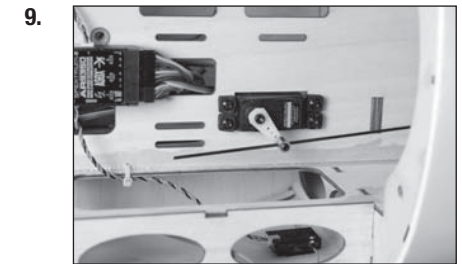
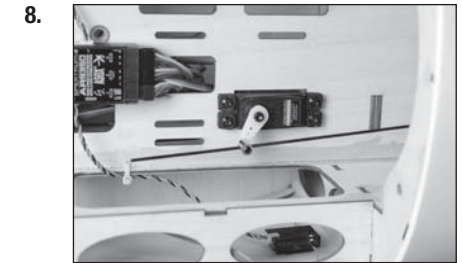
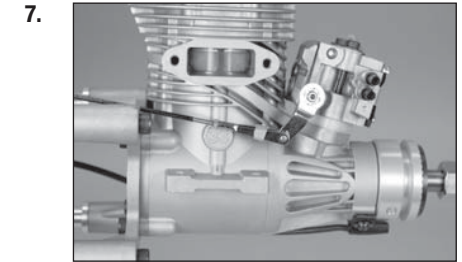
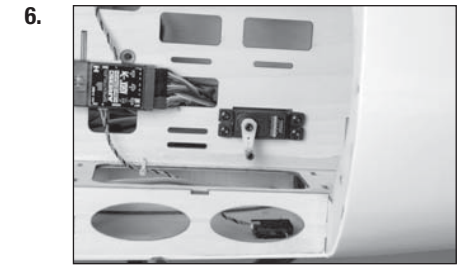

11. Fixez la batterie d'allumage dans le fuselage en utilisant du ruban velcro et des bandes velcro.

12. Mettez en place le module d'allumage dans le fuselage à l'aide d'une bande velcro. Un interrupteur standard peut être monté sur le côté du fuselage. Raccordez l'interrupteur à la batterie et au module d'allumage.

→ Un capteur de régime moteur et un coupe-circuit optique facultatifs peuvent être installés dans le fuselage avec du ruban velcro.

13. Courbez les conduites d'air et de remplissage comme illustré.

→ Un plongeur de réservoir peut également être fixé sur la conduite de remplissage afin de permettre un meilleur retrait du carburant après une session de vol.

14. Fixez le tube sur le plongeur de réservoir et celui du bouchon à l'aide d'un fil fin. Ceci permet d'éviter le glissement du tube dans le réservoir. Utilisez le plongeur de réservoir et le tube fournis avec le moteur.

15. Insérez entièrement le bouchon dans le réservoir. Veillez à ce que le plongeur de réservoir puisse se déplacer librement dans le réservoir. Le tube en laiton menant au plongeur de réservoir peut être déplacé vers l'intérieur ou l'extérieur pour parfaire la position du plongeur de réservoir dans le réservoir. Une fois l'installation terminée, serrez la vis à l'aide d'un tournevis cruciforme n° 1 pour fixer le plongeur de réservoir dans le réservoir. Fixez les conduites sur le moteur à l'aide d'attaches autobloquantes.

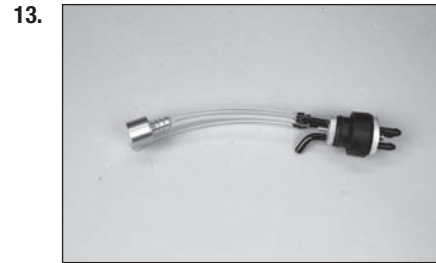
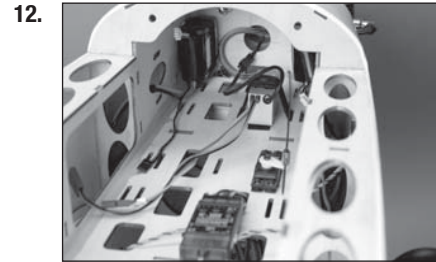

16. Fixez le réservoir de carburant dans le fuselage à l'aide des bandes velcro fournies avec le modèle. Le positionnement de mousse entre le plateau de servos et le réservoir de carburant permettra d'éviter tout déplacement du réservoir de carburant pendant le vol.

→ Les modèles de série présentent un montage du réservoir plus près de la ligne centrale du fuselage que le montage illustré sur la photo.

17. Mettez en place le filtre à carburant dans la conduite menant au carburateur. La conduite de carburant peut alors être fixée sur le carburateur.

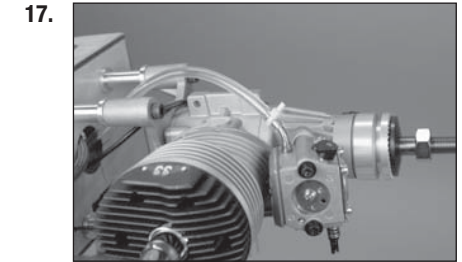
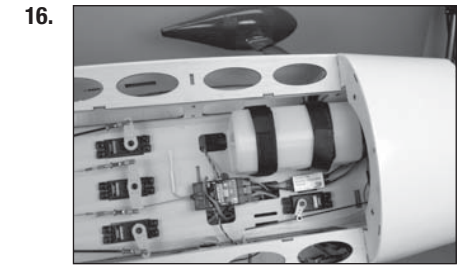

## □ INSTALLATION DU MOTEUR ÉLECTRIQUE

1. Placez le modèle de montage sur le fuselage. Utilisez une mèche de 2 mm (5/32 po) pour percer les orifices de montage nécessaires au montage du moteur spécifique que vous avez choisi.

2. Utilisez une perceuse avec une mèche de 5 mm (3/16 po) pour agrandir les trous afin de permettre le montage du moteur électrique.

3. Utilisez un crayon pour étendre les lignes centrales sur le boîtier du moteur.

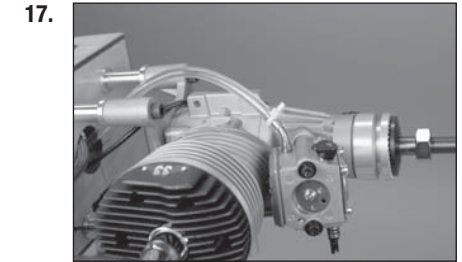
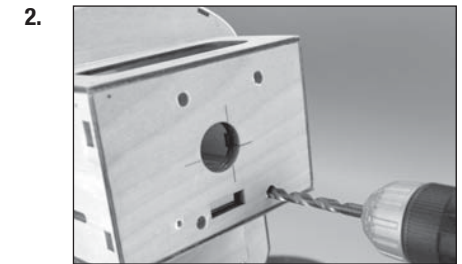
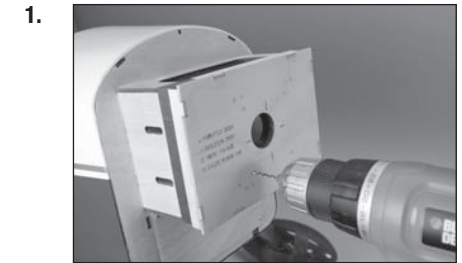

4. Placez le support en X sur le boîtier du moteur. Alignez les orifices du support avec les lignes sur le boîtier du moteur. Marquez l'emplacement des orifices de montage sur le boîtier du moteur à l'aide d'un crayon.



5. Enlevez le support et percez les orifices destinés aux vis de montage du moteur à l'aide d'une perceuse avec une mèche de 5,5 mm (7/32 po).

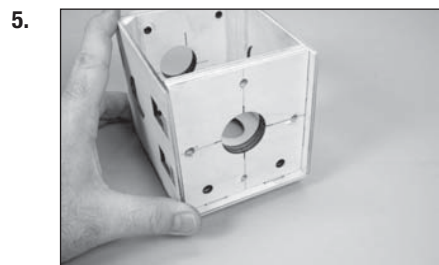

6. Utilisez un tournevis cruciforme n°2 pour fixer le support en X sur l'arrière du moteur. Utilisez une clé à six pans de 2,5 mm pour fixer l'adaptateur de l'hélice sur l'avant du moteur. Mettez du frein-filet sur tous les dispositifs de fixation métal sur métal pour éviter qu'ils ne se desserrent à cause des vibrations.



7. Insérez les écrous borgnes fournis avec le moteur à l'arrière de la plaque du boîtier de moteur.

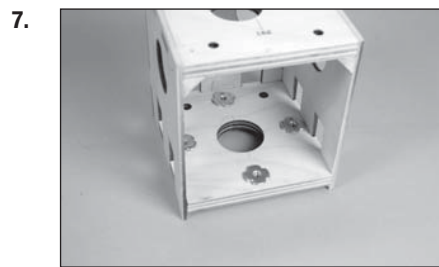

8. Positionnez la plaque du boîtier de moteur complètement vers l'avant lorsque vous utilisez le moteur E-Flite recommandé. Le support peut s'adapter à différents moteurs.

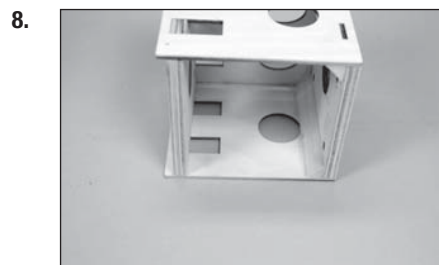

9. Faites glisser la plaque en arrière et appliquez une fine couche de colle époxy 30 minutes sur le boîtier du moteur à l'endroit où la plaque entre en contact avec le boîtier.

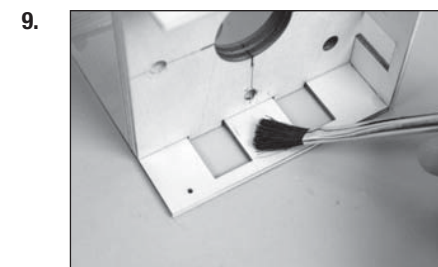

10. Faites glisser la plaque vers l'avant. Utilisez du papier absorbant et de l'alcool isopropylique pour retirer tout excès de colle époxy.



11. Une fois la colle époxy entièrement sèche, mettez en place les pièces triangulaires à l'intérieur du boîtier du moteur. Assurez-vous de découper les pièces triangulaires de manière à ce qu'elles ne recouvrent pas les écrous borgnes et qu'elles soient bien serrées dans les coins du boîtier du moteur.



12. Fixez la batterie de la radio dans le fuselage en utilisant du ruban velcro et des bandes velcro.



13. Fixez le boîtier du moteur sur le pare-feu en utilisant quatre écrous borgnes M5, quatre rondelles M5 et quatre vis d'assemblage à six pans creux M5 x 25. Appliquez du frein-filet sur les écrous borgnes pour éviter qu'ils ne se desserrent à cause des vibrations.

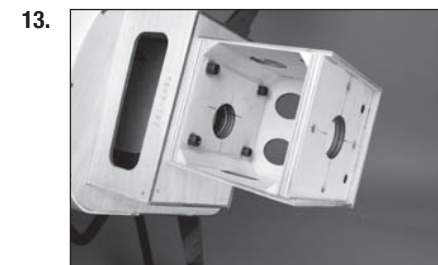



14. Fixez le moteur sur le boîtier du moteur à l'aide du matériel de fixation fourni avec le moteur. Mettez du frein-filet sur les vis avant de les placer dans les écrous borgnes.

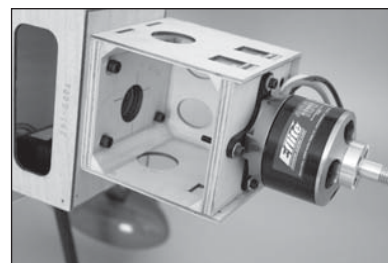

15. Mettez en place les connecteurs nécessaires pour raccorder le régulateur de vitesse au moteur et à la batterie. Le régulateur de vitesse peut alors être monté sur le côté du boîtier du moteur. Raccordez le moteur et fixez les fils de manière à ce qu'ils ne gênent pas le fonctionnement du moteur.

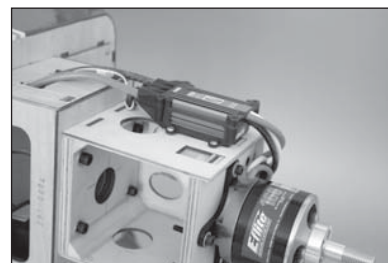

16. Utilisez les bandes velcro pour fixer les batteries sur le support de batteries. Veillez à ne pas recouvrir des étiquettes d'avertissement sur les batteries.

→ Repositionnez les batteries si besoin pour obtenir le centre de gravité correct en fonction du moteur que vous avez choisi.

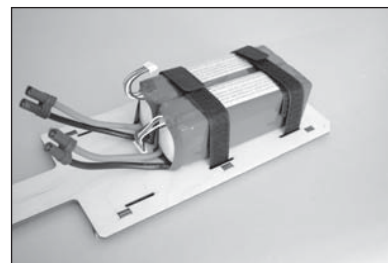

17. Faites glisser le support de batteries dans le fuselage. Utilisez un boulon en nylon 1/4-20 x 2 pour fixer le support dans le fuselage au niveau de l'arrière.

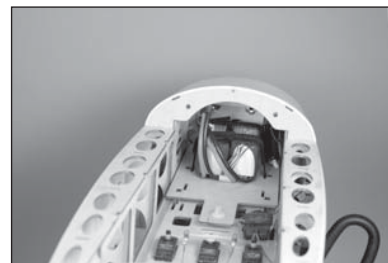

## □ INSTALLATION DU COCKPIT ET DU PILOTE

1. Utilisez du papier de verre à grain moyen pour poncer légèrement la partie inférieure de l'arceau dans le but d'enlever la peinture.



2. Utilisez de la colle époxy 30 minutes pour coller l'arceau dans le cockpit. Positionnez l'arceau en vous fiant aux marques tracées sur le fond du cockpit.

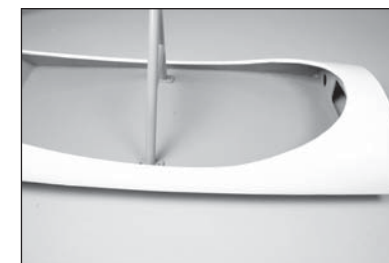

3. Poncez légèrement la partie inférieure du dossier avec du papier de verre à grain moyen pour retirer la peinture. Utilisez de la colle époxy 30 minutes pour coller le dossier légèrement devant l'arceau.



4. Utilisez de la colle CA moyenne pour coller le tableau de bord dans le cockpit. Poncez le bord extérieur du tableau de bord si nécessaire afin qu'il soit bien serré dans sa position.



5. Utilisez de la colle époxy 30 minutes pour coller le pilote dans le cockpit. Positionnez le pilote contre le dossier.



6. Utilisez de la colle pour verrière pour fixer la verrière sur le cockpit. Utilisez du ruban à faible adhérence pour maintenir la verrière en place jusqu'à ce que la colle soit complètement sèche.

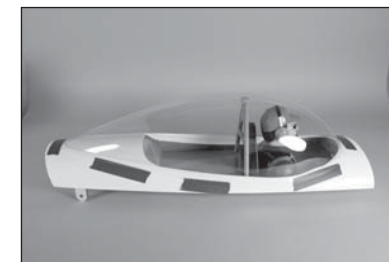

## ❑ INSTALLATION DU CAPOT ET DU CÔNE

1. Faites glisser le capot en place. Installez la plaque arrière du cône, l'hélice, la rondelle de l'hélice et l'écrou sur le moteur. Alignez le capot de manière à ce qu'il y ait un espace de 3 mm (1/8 po) entre la plaque arrière du cône et le capot. Fixez le capot sur le fuselage avec du ruban pour éviter qu'il ne change de position.

2. Les emplacements des vis de montage du capot ont été pré-perçés dans le capot. Utilisez une perceuse avec une mèche de 2 mm (3/32 po) pour percer les emplacements des vis de capot dans le fuselage.

3. Vissez une vis à tôle n° 4 x 9,5 mm (3/8 po) dans chaque orifice. Retirez les vis, puis appliquez quelques gouttes de colle CA fine dans chaque orifice pour durcir la structure de bois qui l'entoure. Une fois la colle CA entièrement sèche, fixez le capot sur le fuselage en utilisant les vis à tôle n° 4 x 9,5 mm (3/8 po) et un tournevis cruciforme n° 1.

→ Ajoutez une dernière vis à tôle n° 4 x 9,5 mm (3/8 po) pour fixer le capot de joue sur le fuselage à l'arrière. Un point d'attache devra être installé dans le fuselage à l'aide d'un bâton de mélange et d'une colle époxy 5 minutes ou d'une colle CA moyenne.

4. Fixez l'hélice en utilisant la rondelle du moteur. Utilisez une clé polygonale pour éviter d'endommager l'écrou.



5. Fixez le cône en utilisant le matériel de fixation inclus avec le cône. Assurez-vous que l'hélice n'entre pas en contact avec le cône.

6. Fixez le silencieux sur le moteur à l'aide du matériel de fixation fourni avec le silencieux.

7. Coupez le capot pour qu'il puisse être placé par-dessus le silencieux et les pipes d'échappement. Travaillez lentement pour obtenir les meilleurs résultats. Utilisez un tube haute température pour rallonger l'échappement du silencieux vers l'extérieur du capot.

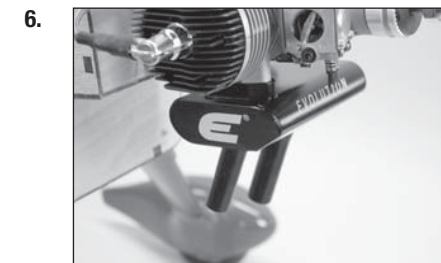

## ❑ INSTALLATION DES AILES

1. Glissez le tube d'aile dans la cavité dédiée.

2. Glissez le panneau d'aile en position, en connectant les rallonges depuis l'aile dans le fuselage.



3. Faites glisser l'aile en la serrant contre le fuselage.

3.



4. Fixez l'aile sur le fuselage en utilisant un boulon d'aile en nylon de 1/4-20 x 50,8 mm (2 po).

4.



→ Les boulons en nylon peuvent être raccourcis en utilisant une scie rasoir pour faciliter leur installation.

## ☐ CENTRE DE GRAVITÉ

Une des étapes importantes de la préparation d'un modèle est son équilibrage.

1. Fixez les ailes au fuselage. Vérifiez que les ailerons sont reliés aux prises appropriées du récepteur. Contrôlez que les câbles ne dépassent pas du fuselage avant de serrer les ailes. Votre modèle doit être prêt à voler pour effectuer l'équilibrage.
2. L'emplacement du centre de gravité recommandé de votre modèle se situe à 144 mm–165 mm en arrière du bord d'attaque de l'aile.
3. Lorsque vous équilibrez votre maquette, assurez-vous qu'elle est assemblée et qu'elle est prête pour le vol. Tenez l'avion à l'envers au niveau des marquages réalisés sur l'aile avec vos doigts ou un support d'équilibrage disponible dans le commerce.

→ Il peut être nécessaire d'ajouter du poids au nez de votre modèle pour atteindre le centre de gravité correct, ou pour régler les paramètres de vol en fonction de votre style de vol.

**⚠ ATTENTION:** Le centre de gravité de votre modèle doit être parfaitement réglé avant de tenter un vol.

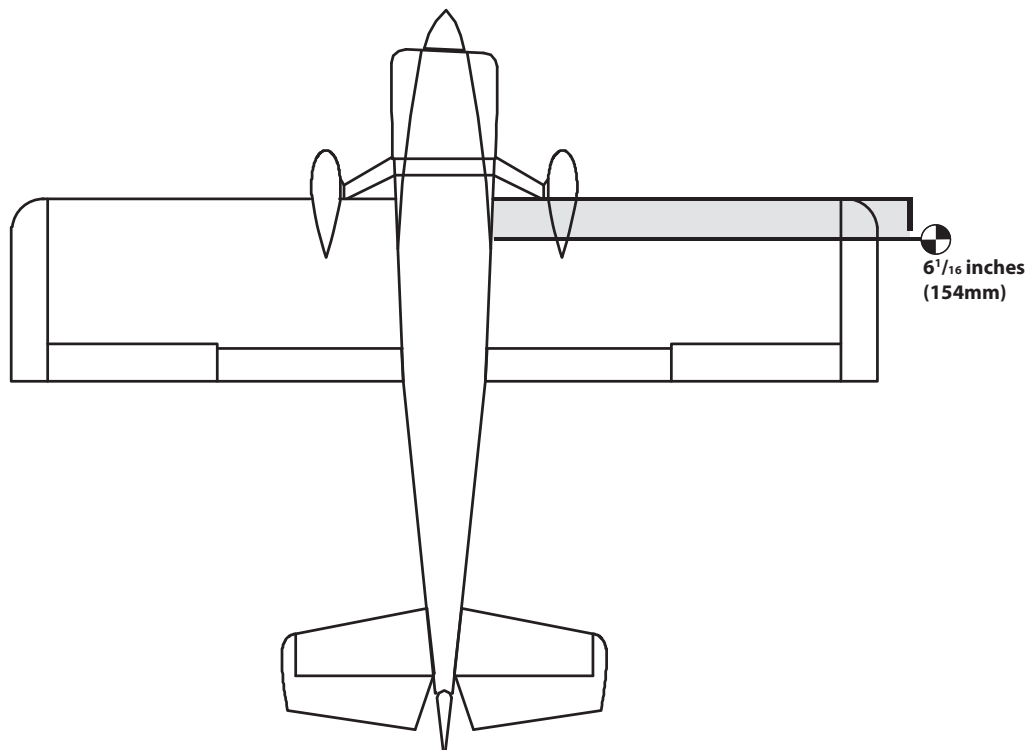

## ☐ DÉBATTEMENTS

1. Mettez l'émetteur et le récepteur sous tension. Contrôlez les mouvements de la dérive en utilisant votre émetteur. Quand le manche est vers la droite, la dérive doit s'orienter vers la droite. Inversez la direction du servo à l'émetteur si nécessaire.
2. Contrôlez les mouvements de la profondeur en utilisant votre émetteur. Déplacez le manche vers le bas, la profondeur doit s'orienter vers le haut.
3. Contrôlez les mouvements des ailerons en utilisant votre émetteur. Déplacez le manche vers la droite, l'aileron droit doit s'orienter vers le haut et l'aileron gauche doit s'orienter vers le bas.
4. Utilisez un réglet pour mesurer les débattements de la dérive, de la profondeur et des ailerons. Réglez les grands débattements en premier puis utilisez les fonctions débattements pour régler les autres débattements.

### Ailerons:

#### Débattements 3D

Haut : 50mm

Bas : 40mm

#### Grands débattements

42mm

34mm

#### Petits débattements

27mm

22mm

### Profondeur:

#### Débattements 3D

Haut : 40mm

Bas : 25mm

#### Grands débattements

34mm

21mm

#### Petits débattements

22mm

14mm

### Dérive:

#### Débattements 3D

Droite: 55mm

Gauche: 55mm

#### Grands débattements

47mm

47mm

#### Petits débattements

30mm

30mm

### Volets :

Demi 25mm

Atterrissage 140mm

Il s'agit de mesures générales que nous avons obtenues en effectuant des essais en vol. Vous pouvez essayer des débattements plus importants qui correspondent à votre style de pilotage.

Les courses et les sub trims ne sont pas indiqués car ils doivent être réglés suivant la convenance de chaque pilote. Installez toujours les palonniers de servos à la perpendiculaire des servos. Utilisez les sub trim en dernier recours pour régler le neutre des servos.

Nous vous recommandons de ré-affecter votre radio quand tous les réglages de débattements sont effectués. Cela empêchera les servos d'aller en butée lors de la connexion de l'émetteur et du récepteur.

## ☐ CHECKLIST D'AVANT VOL

- Chargez la batterie de votre émetteur, de réception et d'allumage. Utilisez le chargeur fourni avec votre radio. Suivez les instructions fournies avec votre radio. Chargez votre radio la nuit qui précède la session de vol. Chargez la batterie de l'émetteur et du récepteur uniquement à l'aide du chargeur fourni ou recommandé par le fabricant de votre radio. Suivez toutes les instructions des fabricants de vos composants électroniques.
- Contrôlez votre installation radio et que toutes les gouvernes (ailerons, profondeur, dérive et gaz) fonctionnent dans la bonne direction et avec les bons débattements.
- Contrôlez tous les accessoires (guignols, palonniers et chapes) pour être sûr qu'ils sont en bon état.
- Avant chaque session de vol (et surtout avec un nouveau modèle), effectuez un test de portée radio. Consultez le manuel de votre radio pour les instructions pour effectuer un test de portée.
- Faites tourner le moteur avec le modèle attaché au sol et répétez un essai de portée radio. La portée ne doit pas être affectée de manière significative. Si c'est le cas, ne tentez pas de voler. Retirez l'équipement radio et renvoyez-le chez le fabricant pour une inspection.

## ☐ CONTRÔLES SYSTÉMATIQUES

- Contrôlez la tension de la batterie de l'émetteur. Ne volez jamais en dessous de la tension minimale recommandée par le fabricant. Le non-respect de cette consigne pourrait entraîner un crash.  
  
Quand vous contrôlez les batteries, soyez certain de respecter les polarités avec votre voltmètre.
- Contrôlez tous les accessoires (guignols, palonniers et chapes) pour être sûr qu'ils sont en bon état.
- Vérifiez que toutes les gouvernes fonctionnent de manière correcte.
- Effectuez un test de portée avant chaque journée de vol.
- Avant de démarrer votre avion, mettez votre émetteur hors tension, puis remettez-le sous tension. Faites cela avant chaque démarrage. Si des interrupteurs radio ne sont pas dans des positions correctes, l'alarme de l'émetteur vous avertira.
- Contrôlez que tous les leviers de trims sont correctement placés.
- Tous les câbles de servos et câbles d'interrupteur sortants du récepteur doivent être maintenus en place. Contrôlez que l'interrupteur se déplace librement dans les deux directions.

## ☐ GARANTIE ET RÉPARATIONS

### Durée de la garantie

Garantie exclusive - Horizon Hobby, LLC (Horizon) garantit que le Produit acheté (le « Produit ») sera exempt de défauts matériels et de fabrication à sa date d'achat par l'Acheteur. La durée de garantie correspond aux dispositions légales du pays dans lequel le produit a été acquis. La durée de garantie est de 6 mois et la durée d'obligation de garantie de 18 mois à l'expiration de la période de garantie.

### Limitations de la garantie

(a) La garantie est donnée à l'acheteur initial (« Acheteur ») et n'est pas transférable. Le recours de l'acheteur consiste en la réparation ou en l'échange dans le cadre de cette garantie. La garantie s'applique uniquement aux produits achetés chez un revendeur Horizon agréé. Les ventes faites à des tiers ne sont pas couvertes par cette garantie. Les revendications en garantie seront acceptées sur fourniture d'une preuve d'achat valide uniquement. Horizon se réserve le droit de modifier les dispositions de la présente garantie sans avis préalable et révoque alors les dispositions de garantie existantes.

(b) Horizon n'endosse aucune garantie quant à la vendabilité du produit ou aux capacités et à la forme physique de l'utilisateur pour une utilisation donnée du produit. Il est de la seule responsabilité de l'acheteur de vérifier si le produit correspond à ses capacités et à l'utilisation prévue.

(c) Recours de l'acheteur – Il est de la seule discrétion d'Horizon de déterminer si un produit présentant un cas de garantie sera réparé ou échangé. Ce sont là les recours exclusifs de l'acheteur lorsqu'un défaut est constaté.

Horizon se réserve la possibilité de vérifier tous les éléments utilisés et susceptibles d'être intégrés dans le cas de garantie. La décision de réparer ou de remplacer le produit est du seul ressort d'Horizon. La garantie exclut les défauts esthétiques ou les défauts provoqués par des cas de force majeure, une manipulation incorrecte du produit, une utilisation incorrecte ou commerciale de ce dernier ou encore des modifications de quelque nature qu'elles soient.

La garantie ne couvre pas les dégâts résultant d'un montage ou d'une manipulation erronés, d'accidents ou encore du fonctionnement ainsi que des tentatives d'entretien ou de réparation non effectuées par Horizon. Les retours effectués par le fait de l'acheteur directement à Horizon ou à l'une de ses représentations nationales requièrent une confirmation écrite.

### Limitation des dommages

Horizon ne saurait être tenu pour responsable de dommages consécutifs directs ou indirects, de pertes de revenus ou de pertes commerciales, liés de quelque manière que ce soit au produit et ce, indépendamment du fait qu'un recours puisse être formulé en relation avec un contrat, la garantie ou l'obligation de garantie. Par ailleurs, Horizon n'acceptera pas de recours issus d'un cas de garantie lorsque ces recours dépassent la valeur unitaire du produit. Horizon n'exerce aucune influence sur le montage, l'utilisation ou la maintenance du produit ou sur d'éventuelles combinaisons de produits choisies par l'acheteur. Horizon ne prend en compte aucune garantie et n'accepte aucun recours pour les blessures ou les dommages pouvant en résulter. Horizon Hobby ne saurait être tenu responsable d'une utilisation ne respectant pas les lois, les règles ou réglementations en vigueur. En utilisant et en montant le produit, l'acheteur accepte sans restriction ni réserve toutes les dispositions relatives à la garantie figurant dans le présent document. Si vous n'êtes pas prêt, en tant qu'acheteur, à accepter ces dispositions en relation avec l'utilisation du produit, nous vous demandons de restituer au vendeur le produit complet, non utilisé et dans son emballage d'origine.

### Indications relatives à la sécurité

Ceci est un produit de loisirs perfectionné et non un jouet. Il doit être utilisé avec précaution et bon sens et nécessite quelques aptitudes mécaniques ainsi que mentales. L'incapacité à utiliser le produit de manière sûre et raisonnable peut provoquer des blessures et des dégâts matériels conséquents. Ce produit n'est pas destiné à être utilisé par des enfants sans la surveillance par un tuteur. La notice d'utilisation contient des indications relatives à la sécurité ainsi que des indications concernant la maintenance et le fonctionnement du produit. Il est absolument indispensable de lire et de comprendre ces indications avant la première mise en service. C'est uniquement ainsi qu'il sera possible d'éviter une manipulation erronée et des accidents entraînant des blessures et des dégâts. Horizon Hobby ne saurait être tenu responsable d'une utilisation ne respectant pas les lois, les règles ou réglementations en vigueur.

### Questions, assistance et réparations

Votre revendeur spécialisé local et le point de vente ne peuvent effectuer une estimation d'éligibilité à l'application de la garantie sans avoir consulté Horizon. Cela vaut également pour les réparations sous garantie. Vous voudrez bien, dans un tel cas, contacter le revendeur qui conviendra avec Horizon d'une décision appropriée, destinée à vous aider le plus rapidement possible.

### Maintenance et réparation

Si votre produit doit faire l'objet d'une maintenance ou d'une réparation, adressez-vous soit à votre revendeur spécialisé, soit directement à Horizon. Emballez le produit soigneusement. Veuillez noter que le carton d'emballage d'origine ne suffit pas, en règle générale, à protéger le produit des dégâts pouvant survenir pendant le transport. Faites appel à un service de messagerie proposant une fonction de suivi et une assurance, puisque Horizon ne prend aucune responsabilité pour l'expédition du produit jusqu'à sa réception acceptée. Veuillez joindre une preuve d'achat, une description détaillée des défauts ainsi qu'une liste de tous les éléments distincts envoyés. Nous avons de plus besoin d'une adresse complète, d'un numéro de téléphone (pour demander des renseignements) et d'une adresse de courriel.

### Garantie et réparations

Les demandes en garantie seront uniquement traitées en présence d'une preuve d'achat originale émanant d'un revendeur spécialisé agréé, sur laquelle figurent le nom de l'acheteur ainsi que la date d'achat. Si le cas de garantie est confirmé, le produit sera réparé. Cette décision relève uniquement d'Horizon Hobby.

### Réparations payantes

En cas de réparation payante, nous établissons un devis que nous transmettons à votre revendeur. La réparation sera seulement effectuée après que nous ayons reçu la confirmation du revendeur. Le prix de la réparation devra être acquitté au revendeur. Pour les réparations payantes, nous facturons au minimum 30 minutes de travail en atelier ainsi que les frais de réexpédition. En l'absence d'un accord pour la réparation dans un délai de 90 jours, nous nous réservons la possibilité de détruire le produit ou de l'utiliser autrement.

**ATTENTION: Nous n'effectuons de réparations payantes que pour les composants électroniques et les moteurs. Les réparations touchant à la mécanique, en particulier celles des hélicoptères et des voitures radiocommandées, sont extrêmement coûteuses et doivent par conséquent être effectuées par l'acheteur lui-même.**

10/15

## ☐ COORDONNÉES DE GARANTIE ET RÉPARATIONS

Pays d'achat	Horizon Hobby	Numéro de téléphone/Courriel	Adresse
France	Service/Parts/Sales: Horizon Hobby SAS	infofrance@horizonhobby.com +33 (0) 1 60 18 34 90	11 Rue Georges Charpak 77127 Lieusaint, France

## ☐ INSTRUCTIONS RELATIVES À L'ÉLIMINATION DES D3E POUR LES UTILISATEURS RÉSIDANT DANS L'UNION EUROPÉENNE



Ce produit ne doit pas être éliminé avec d'autres déchets. Il est de la responsabilité de l'utilisateur d'éliminer les équipements rebutés en les remettant à un point de collecte désigné en vue du recyclage des déchets d'équipements électriques et électroniques. La collecte et le recyclage séparés de vos équipements usagés au moment de leur mise au rebut aideront à préserver les ressources naturelles et à assurer le recyclage des déchets de manière à protéger la santé humaine et l'environnement. Pour plus d'informations sur les points de collecte de vos équipements usagés en vue du recyclage, veuillez contacter votre mairie, votre service de collecte des ordures ménagères ou le magasin dans lequel vous avez acheté le produit.

## □ INSTALLAZIONE ALETTONE E SERVO FLAP

1. Rimuovere parzialmente il coperchio del servo dall'ala.

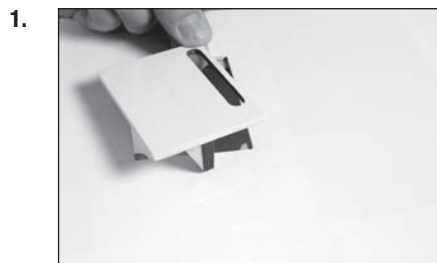

2. Contrassegnare il coperchio con una freccia rivolta verso il bordo di inserimento. In questo modo sarà più facile orientare il coperchio dopo l'installazione del servo.

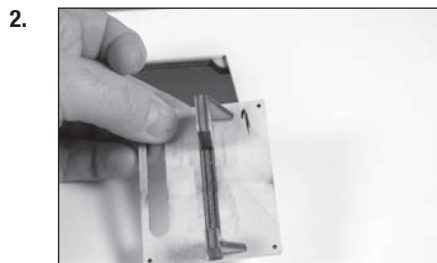

3. Controllare che il supporto del servo sia incollato saldamente al coperchio del servo. Se il supporto non è ben saldo, usare una piccola quantità di colla cianoacrilica a media viscosità o epossidica per assicurarsi che il supporto sia saldamente attaccato al coperchio del servo.



4. Utilizzare uno stuzzicadenti o un taglierino per forare il coperchio in corrispondenza dei fori delle viti che fisseranno il coperchio all'ala.

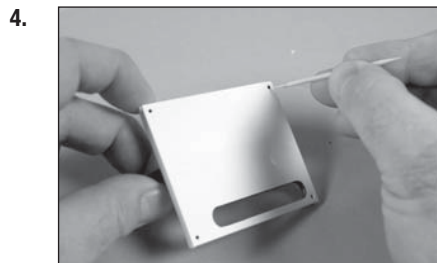

5. Riposizionare il coperchio orientandosi con la freccia disegnata in precedenza per assicurarsi che sia in posizione corretta. Usare un porta punta e una punta da trapano da 1,5 mm per praticare i fori per le viti di montaggio del coperchio del servo.

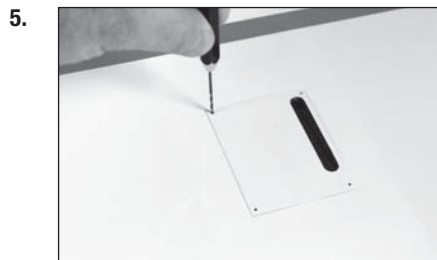

6. Infilare una vite autofilettante #2 x 3/8 pollici in ogni foro usando un cacciavite a croce #1. Rimuovere le viti prima di procedere.



7. Applicare una piccola quantità di colla cianoacrilica a bassa viscosità per indurire le filettature realizzate alla fase precedente. Lasciare indurire completamente la colla cianoacrilica prima di montare il coperchio del servo dell'alettone.



8. Installare i passacavi e gli occhielli di ottone per i servo. Seguire eventuali istruzioni fornite con il servo. In questa fase preparare sia il servo del flap che quello dell'alettone.

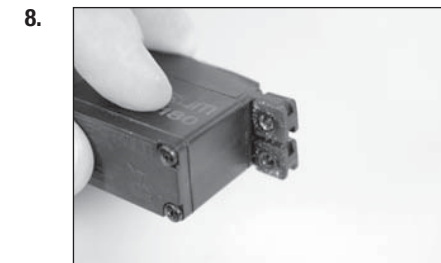

9. Fissare una prolunga per il servo da 460 mm alla punta del servo stesso usando un morsetto disponibile in commercio (SPMA3054).

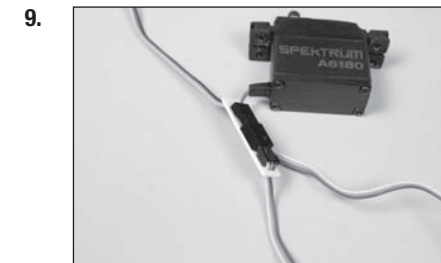

10. Fissare il servo tra le linguette di montaggio del vano del servo dell'alettone. La squadretta del servo sarà centrata nella scanalatura corrispondente. Contrassegnare la posizione delle viti di montaggio del servo con una matita e quindi rimuovere il servo.

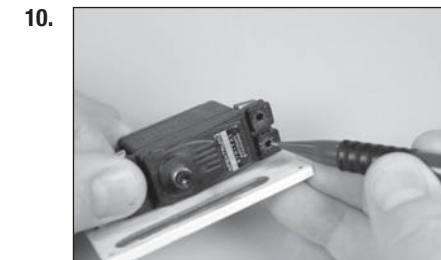

11. Fissare il servo al coperchio utilizzando una chiave esagonale da 2 mm e le viti fornite con il servo.

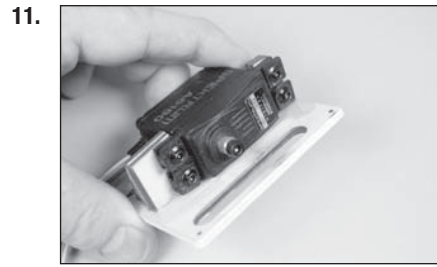

12. Centrare il servo e fissare la squadretta in modo che sia perpendicolare alla linea mediana del servo. La forcella sarà fissata a 30/40 mm dal centro della squadretta.

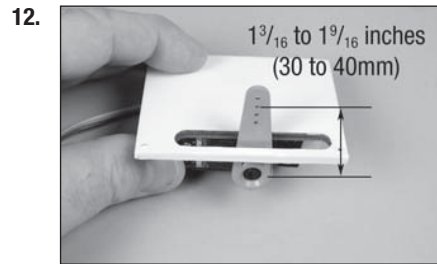

13. Legare o fissare con del nastro adesivo il filo all'interno dell'ala all'estremità del cavo del servo. Usare la corda per tirare il cavo del servo attraverso l'ala e fuori dalla radice alare.

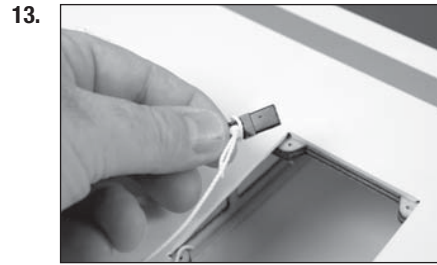

14. Fissare il servo all'ala usando quattro viti autofilettanti #2 x 3/8 pollici. Usare un cacciavite a croce #1 per serrare le viti.

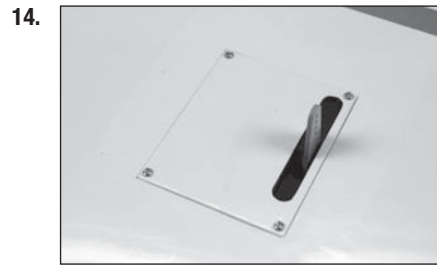

15. Carteggiare con carta vetrata a grana media la parte inferiore della squadretta nel punto in cui viene fissata all'alettone. Pulire grasso e detriti dall'area carteggiata usando un asciugamani di carta e alcol isopropilico.



16. Posizionare del nastro a bassa aderenza sull'alettone intorno all'apertura della squadretta. In questo modo la colla non sporcherà l'alettone. La rimozione del nastro prima dell'indurimento della colla lascerà una striscia sottile tra la squadretta e l'alettone dandone un aspetto di finitura.

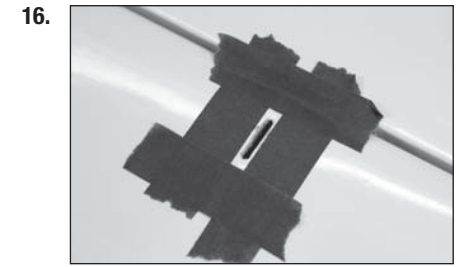

17. Applicare una piccola quantità di colla epossidica 30 minuti nella scanalatura della squadretta dell'alettone.

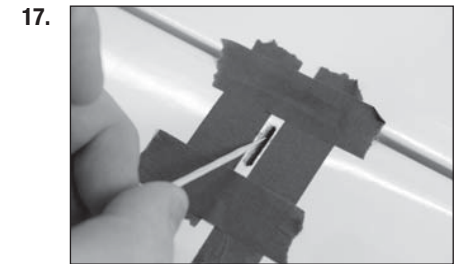

18. Applicare una piccola quantità di colla epossidica 30 minuti alla base della squadretta usando uno stuzzicadenti. Inserire la squadretta nella scanalatura. Rimuovere eventuale colla epossidica in eccesso usando un asciugamani di carta e alcol isopropilico.

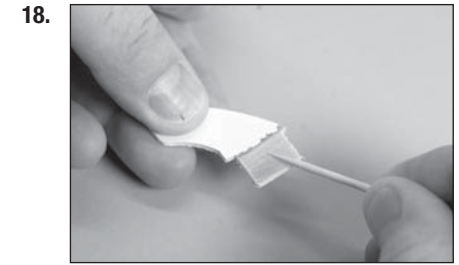

19. Rimuovere il nastro prima che la colla epossidica sia completamente indurita. In questo modo la colla epossidica si posizionerà tra la squadretta e l'alettone creando una striscia sottile. Rimuovere la vite dalla squadretta una volta che la colla epossidica si è indurita completamente. A questo punto installare la squadretta.

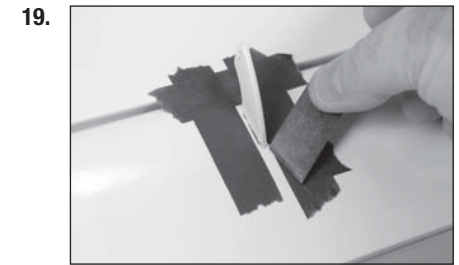

20. Rimuovere le forcelle dalle aste di spinta. Infilare un fermo di silicone per la forcella sul cilindro della forcella stessa. Riavvitare la forcella alle aste di spinta. Preparare tutte le forcelle in questa fase.

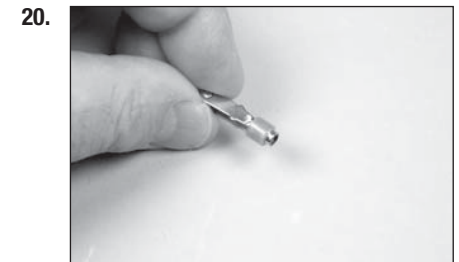



21. Collegare il servo dell'alettone al ricevitore. Centrare il servo dell'alettone usando il sistema radio. Regolare i rinvii in modo che l'alettone sia centrato.

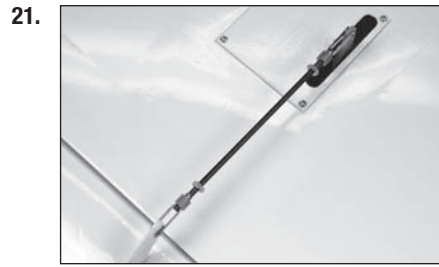

22. Applicare una goccia di frenafili sui filetti dell'asta di spinta vicino ad ogni forcella.

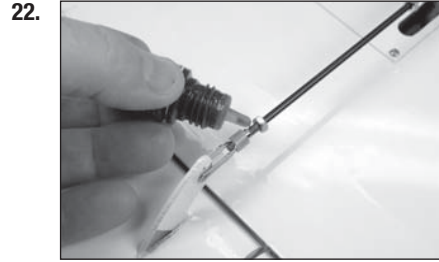

23. Serrare il dado alla forcella fissandola in posizione. Infilare il fermo sulle forcelle.



24. Fissare il servo flap al relativo coperchio. Centrare il servo flap (o regolare il valore a 0 sia verso l'alto che verso il basso) e installare la squadretta del servo perpendicolare alla linea mediana del servo stesso. La forcella sarà fissata a 21 mm dal centro della squadretta.

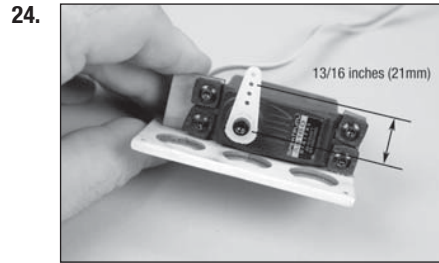

25. Usare un porta punte e una punta da trapano da 2 mm per togliere la vernice dalla squadretta del flap.

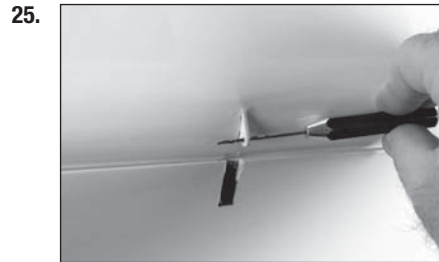

26. Fissare il rinvio del flap alla squadretta. Infilare il fermo sulle forcelle.

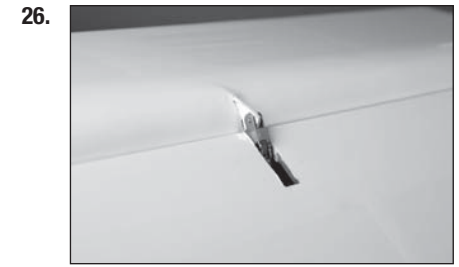

27. Fissare la forcella alla squadretta del servo flap.

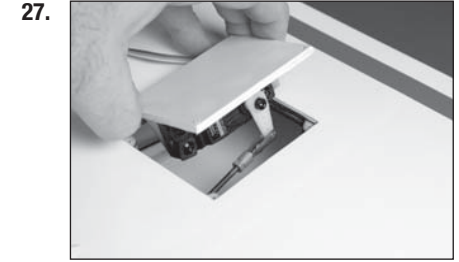

28. Posizionare il cavo del servo per il flap fuori dalla radice alare. Collegare il servo flap al sistema radio. Una volta acceso il sistema radio, mettere il servo flap in posizione.

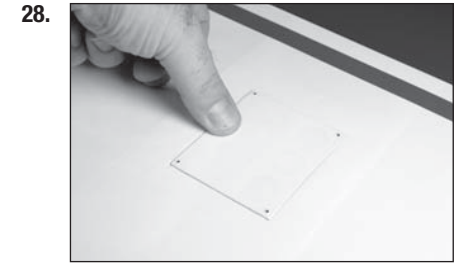

29. Regolare il rinvio in modo che il flap sia in posizione intermedia. Potrebbero essere necessari alcuni tentativi per regolare in modo corretto il rinvio.



30. Una volta regolato, assicurarsi che i fermi della forcella siano in posizione. Applicare una goccia di frenafili vicino alla forcella, quindi serrare il dado alla forcella per evitare che la lunghezza del rinvio all'interno dell'ala cambi.

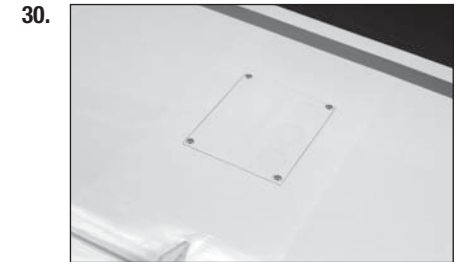

31. Impostare il controllo del flap del trasmettitore sulla posizione alzata. Regolare la corsa del flap all'interno del trasmettitore per allineare il flap al bordo d'uscita dell'ala.

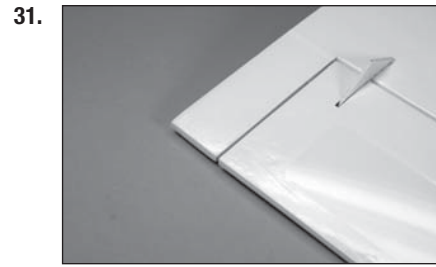

32. Impostare il controllo del flap del trasmettitore sulla posizione abbassata. Regolare la corsa del flap all'interno del trasmettitore finché i valori non combaciano con le corse dei comandi elencate nel presente manuale.

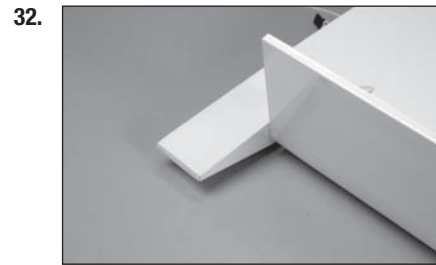

33. Rifilare il coperchio del rinvio del flap usando un taglierino e delle forbici.

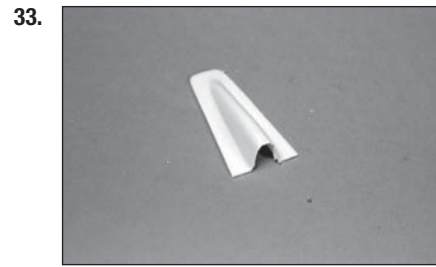

34. Mettere il coperchio del rinvio del flap in posizione. Controllare il funzionamento del flap per assicurarsi che il coperchio non interferisca con il relativo rinvio.



35. Usare la colla per capottine per fissare il coperchio all'ala. Usare del nastro a bassa aderenza per mantenere il coperchio in posizione fino a che la colla non si asciuga completamente.



36. Le coperture trasparenti per le luci dell'ala possono essere fissate con la colla per capottine. Usare del nastro a bassa aderenza per mantenere le coperture in posizione fino a che la colla non si asciuga completamente.



- Le luci dell'ala sono progettate per funzionare con una tensione tra i 6 e i 12 volt. Usare una batteria e un regolatore adatti quando si devono collegare le luci dell'ala.

## ☐ INSTALLAZIONE DEL RICEVITORE E DEL SERVO

### Per tutte le opzioni di motori

1. Rimuovere le viti che fissano la calotta alla fusoliera. Sollevare la parte posteriore dello sportello della calotta e rimuoverlo dalla fusoliera. Metterlo da parte in un luogo sicuro.
2. Installare i servo per il direzionale e l'elevatore con l'uscita dei servo rivolta verso la parte frontale della fusoliera. Sarà necessario preparare i fori dei servo all'interno del vano della radio. Il servo del direzionale è in posizione centrale all'interno del vano.

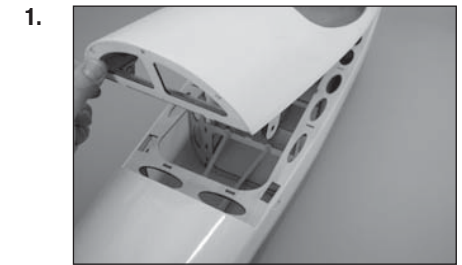

### Installazione del ricevitore per motore a benzina e glow

3. Fissare il ricevitore alla fusoliera usando del nastro biadesivo e una fascetta a strappo. Collegare i servo del direzionale e dell'elevatore al ricevitore.  
  
→ Quando si utilizza il ricevitore consigliato, assicurarsi che sia fissato ed installato in base alle istruzioni con esso fornite.
4. Montare l'interruttore del ricevitore al lato della fusoliera. Usare un taglierino con lama #11 per rimuovere il coperchio e rifilare le aperture in base alle necessità. Collegare l'interruttore al ricevitore all'interno della fusoliera.

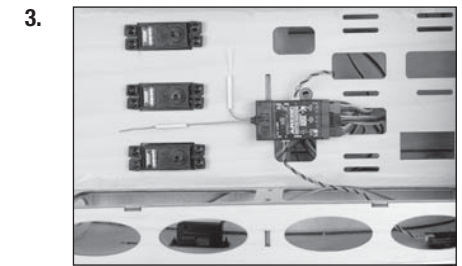

### Installazione del ricevitore per motore elettrico

5. Usare un taglierino con lama #11 per rimuovere il compensato tra le due scanalature del vano radio per far passare i cavi del servo attraverso il ricevitore.

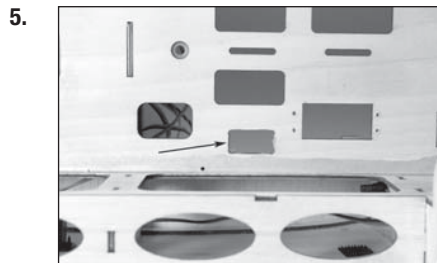

6. Installare temporaneamente il portabatteria per facilitare l'identificazione del ricevitore quando viene installato nella fusoliera.

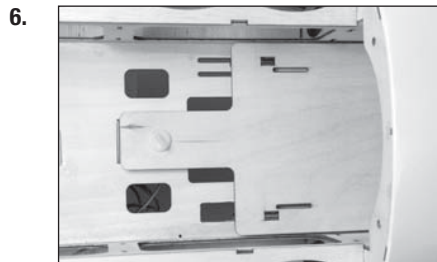

→ Il bullone in plastica può essere accorciato con una sega a rasoio per facilitarne l'installazione.

7. Fissare il ricevitore alla fusoliera usando del nastro biadesivo e una fascetta a strappo. Collegare i servo del direzionale e dell'elevatore al ricevitore.

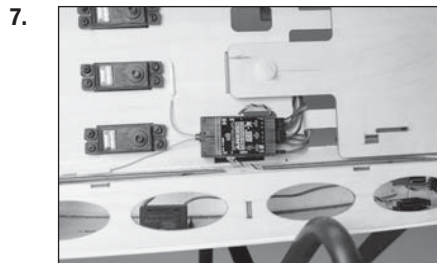

→ Quando si utilizza il ricevitore consigliato, assicurarsi che sia fissato ed installato in base alle istruzioni con esso fornite.

### Per tutte le opzioni di motori

8. Fissare i ricevitori remoti all'interno della fusoliera usando del velcro. Il primo ricevitore si trova all'estremità posteriore del vano del servo.



9. Il secondo ricevitore si trova all'interno della fusoliera il più avanti possibile. Fissarlo con nastro a strappo.



10. Centrare stick e trim sul trasmettitore e controllare il funzionamento dei servo. Installare le squadrette dei servo in modo che siano perpendicolari alla linea mediana del servo. Il servo del direzionale utilizza una squadretta a doppio lato.

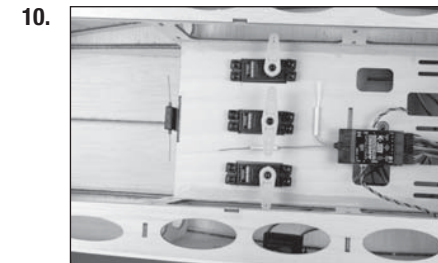

11. Collegare le prolunghe da 300 mm per i flap e gli alettoni. Posizionare le prolunghe attraverso le aperture della fusoliera.



### □ INSTALLAZIONE DIREZIONALE E PINNA

1. Rimuovere lentamente il perno della cerniera del direzionale in modo che la cerniera inferiore della fusoliera possa essere inserita nel direzionale.



2. Controllare l'inserimento del direzionale all'interno della fusoliera. La base della pinna deve aderire perfettamente alla fusoliera come mostrato. Rimuovere la pinna e il direzionale dalla fusoliera.



3. Mescolare 25 cc di colla epossidica 30 minuti. Usare un pennello per colla epossidica per applicare la colla al legno in vista dove la base della pinna aderisce alla fusoliera.

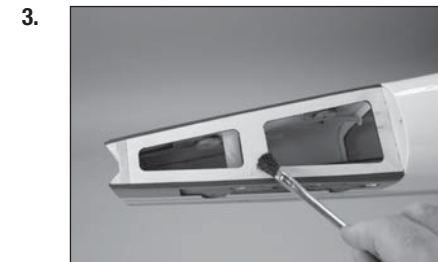

4. Usare un pennello per colla epossidica per applicare la colla al legno in vista sulla base della pinna nel punto in cui questa entra in contatto con la fusoliera.

5. Rimettere la pinna in posizione. Usare un asciugamani di carta e alcol isopropilico per rimuovere eventuale colla epossidica in eccesso dalla pinna e dalla fusoliera. Usare del nastro a bassa aderenza per mantenere la pinna salda in posizione fino a che la colla epossidica non si asciuga completamente. Portare il perno della cerniera in posizione per fissare la cerniera inferiore del direzionale.

## ❑ INSTALLAZIONE DEL CAVO DEL DIREZIONALE

1. Fare scorrere un fermo per forcella sul cilindro della forcella stessa. Avvitare un dado M2 all'estremità del cavo e quindi avvitare quest'ultima alla forcella fino a quando non è visibile. A questo punto preparare tutte e quattro le forcelle.

2. Fare scorrere una piccola fascetta fino all'estremità del cavo.

3. Formare un cappio e fare passare il cavo nella fascetta. Utilizzare un attrezzo per la crimpatura per fissare la fascetta al cavo.

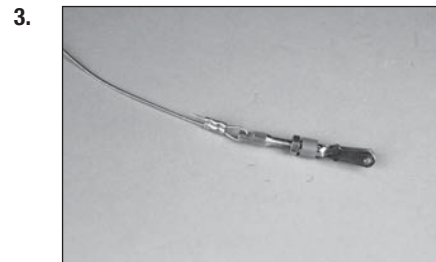
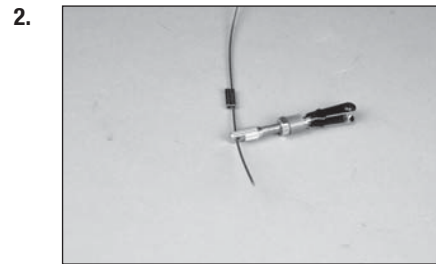
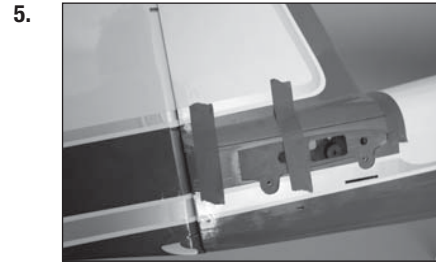

4. Fissare la forcella alla squadretta del direzionale, quindi inserire il cavo nel tubo della fusoliera. Portare il cavo verso il servo del direzionale. A questo punto installare entrambi i cavi.

5. Una volta portati verso il servo, i cavi attraverseranno la fusoliera come mostrato.

6. Fissare le due forcelle rimanenti alla squadretta del servo del direzionale. Fare scorrere una piccola fascetta fino all'estremità del cavo. Entrambi i lati della forcella saranno fissati a 45 mm dal centro della squadretta.

7. Fare scorrere il cavo di nuovo nella fascetta. Stringere i cavi del direzionale in modo che entrambi siano leggermente in tensione. Il direzionale e il relativo servo devono essere sempre centrati in questa fase.

8. Utilizzare un attrezzo per la crimpatura per fissare la fascetta ai cavi. Usare un tronchese per rifilare il cavo in eccesso.

➔ Controllare regolarmente la tensione sui cavi e regolarla se dovessero allentarsi.

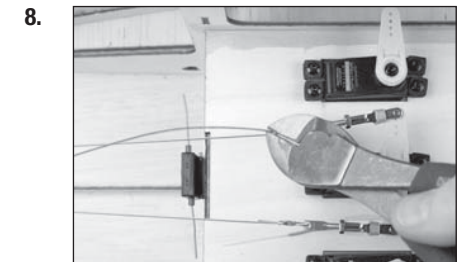
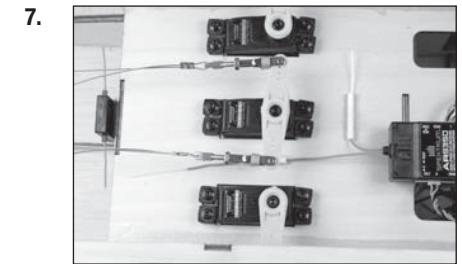
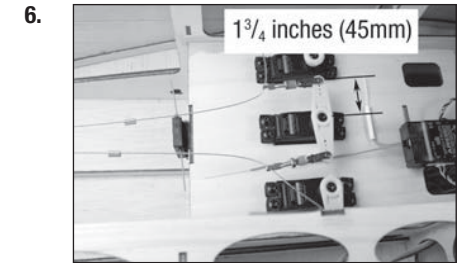
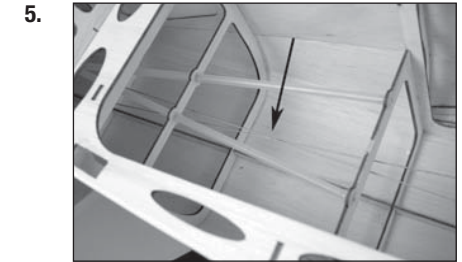
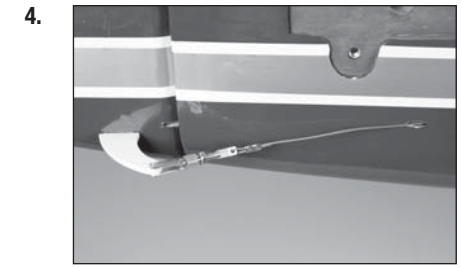

## ❑ INSTALLAZIONE DELLO STABILIZZATORE E DELL'ELEVATORE

1. Usare un taglierino con lama #11 per rimuovere la copertura delle viti dello stabilizzatore.

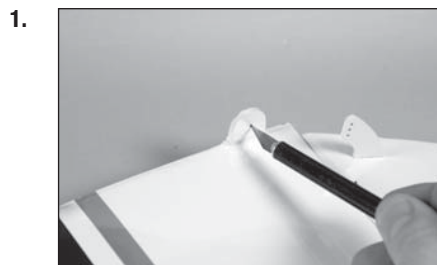

2. Fare scorrere il tubo dello stabilizzatore nel foro dello stabilizzatore. Il tubo entrerà facilmente quindi non è necessario forzare.

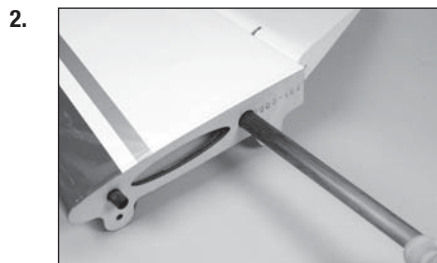

3. Fare scorrere il tubo dello stabilizzatore nella fusoliera.



4. Inserire una rondella di sicurezza #8 e una rondella #8 su una vite ad esagono incassato da 8-32 x 3/4 pollici. In questa fase preparare tutte e quattro le viti.



5. Inserire lo stabilizzatore e fissarlo saldamente alla fusoliera. Fissarlo usando due delle viti preparate nel passaggio precedente. Usare una chiave esagonale da 3/32 pollici per serrare le viti.

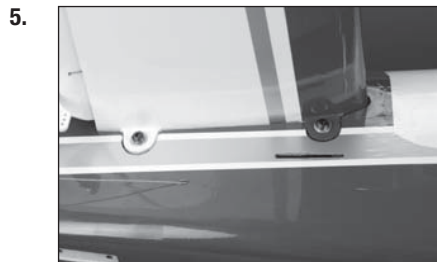

➔ Ripetere le fasi precedenti per installare lo stabilizzatore rimanente.

6. Preparare la forcella dell'asta di spinta dell'elevatore facendo scorrere un fermo per forcella portandolo in posizione, quindi avvitare il dado e la forcella sull'asta di spinta. Inserire l'asta di spinta nel tubo della fusoliera e fissare la forcella alla squadretta dell'elevatore.



7. Inserire un fermo per forcella sulla forcella stessa. Avvitare un dado e la forcella sull'asta di spinta dell'elevatore. Una volta centrato il servo dell'elevatore, regolare le forcelle per assicurarsi che l'elevatore sia centrato. Applicare una goccia di frenafili sulla asta di spinta, quindi serrare il dado alla forcella. Inserire il fermo sulla forcella per completare l'installazione dell'asta di spinta dell'elevatore. In questa fase installare la rimanente asta di spinta dell'elevatore. La forcella sarà fissata a 21 mm dal centro della squadretta.

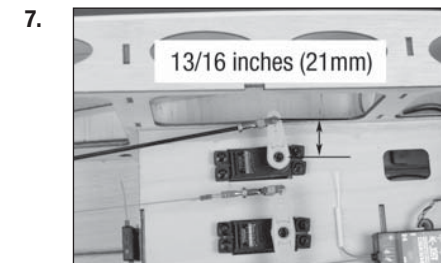

## ❑ INSTALLAZIONE DEL RUOTINO DI CODA

1. Usare un pennarello per contrassegnare il direzionale a 117 mm dietro l'asse di cerniera. Usare un trapano con una punta da 2,5 mm per praticare un foro in corrispondenza del segno e centrato rispetto ai lati del direzionale.

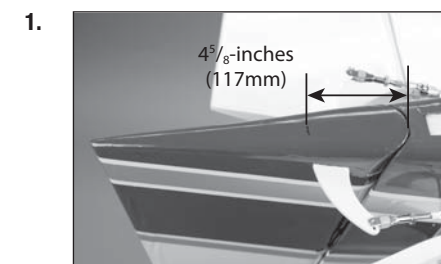

2. Fissare temporaneamente la barra del direzionale usando una vite autofilettante #6 x 3/4 pollici e un cacciavite a croce #2. Allineare la guida in modo che sia centrata sulla parte inferiore del direzionale e praticare il foro per la vite di montaggio rimanente usando un trapano con una punta da 2,5 mm.



3. Rimuovere la guida e la vite. Avvitare una vite all'interno del foro rimanente usando un cacciavite a croce #2 e quindi rimuoverla. Indurire il legno all'interno dei fori applicando alcune gocce di colla cianoacrilica a bassa viscosità in ogni foro. Una volta che la colla cianoacrilica si indurisce, fissare la guida alla parte inferiore del direzionale usando due viti autofilettanti #6 x 3/4 pollici e un cacciavite a croce #2.

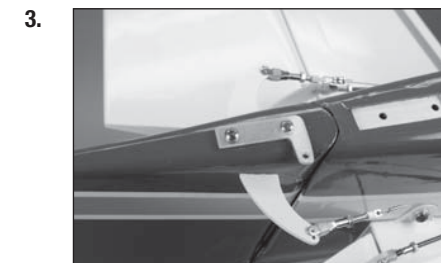

4. Fissare la testa a snodo alla guida usando una vite M3 x 10 e un controdado M3.

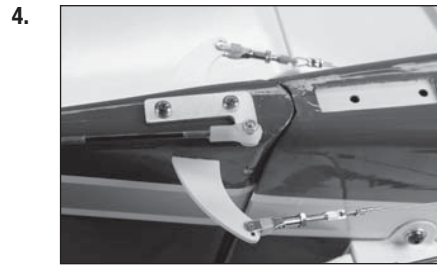

5. Controllare che il ruotino di coda ruoti liberamente nella guida. Se necessario, rimuovere eventuale vernice in eccesso in modo che possa ruotare senza impedimenti. Fissare il ruotino di coda alla fusoliera usando due viti a testa vuota M3 x 15 e due rondelle M3. Usare il frenafili per le viti per evitare che si allentino a causa delle vibrazioni.



6. Centrare il direzionale usando il sistema radio. Regolare il rinvio per centrare il ruotino di coda, quindi fissare il rinvio alla barra del ruotino usando una vite M3 x 10 e un controdado M3. Regolare il rinvio secondo le esigenze in modo che il modellino sia dritto sulla pista.



## ❑ INSTALLAZIONE DEL CARRELLO DI ATTERragGIO

1. Fissare il carrello di atterraggio alla fusoliera usando quattro viti a testa vuota M3 x 20 e quattro rondelle M4. Usare una chiave esagonale da 2,5 mm per serrare le parti metalliche. Il carrello sarà inclinato all'indietro una volta installato.

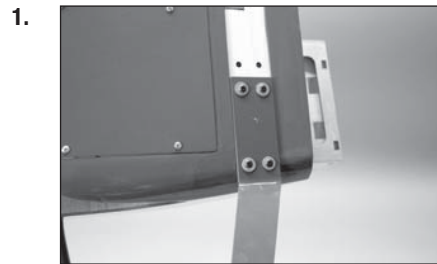

➔ L'installazione delle carenature del carrello è facoltativa. Le caratteristiche di volo del modellino non saranno alterate se non vengono montate. Se si sceglie di non montare le carenature, realizzare solamente i passaggi dal 4 all'8.

2. Usare carta vetrata a grana media per carteggiare delicatamente l'interno delle carenature nel punto di contatto con la fusoliera e i copri ruote, così come nel punto di contatto con il carrello di atterraggio. Rimuovere eventuali detriti usando un asciugamani di carta e alcol isopropilico.

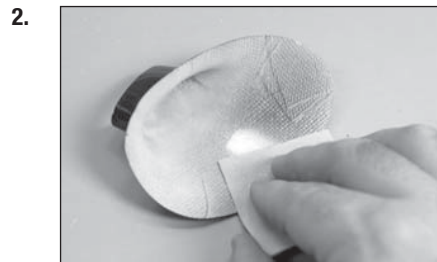

3. Inserire le carenature sul carrello di atterraggio. Controllare il corretto montaggio delle carenature alla fusoliera visto che c'è una carenatura destra e una sinistra. Le carenature che vengono montate ai copri ruote possono essere controllate anche tenendo questi ultimi in posizione. Usare del nastro a bassa aderenza per evitare che le carenature si muovano mentre vengono installate le ruote e i copri ruote.

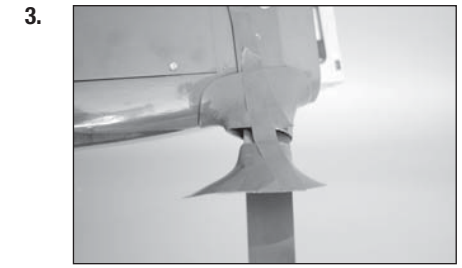

4. Usare una lima piatta per appiattare un'area di 6 mm centrata a 9,5 mm dall'estremità dell'asse. Limare una seconda area centrata a 44 mm dall'estremità dell'asse.

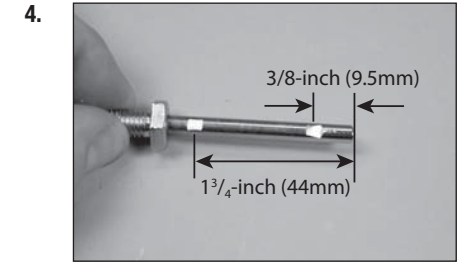

5. Fissare l'asse al carrello di atterraggio usando il dado fornito con l'asse. Con le aree piane rivolte verso il basso, stringere l'asse usando due chiavi da 1/2 pollici. Il primo collarino può essere installato sull'asse al centro dell'area piana interna. Applicare il frenafili sulle viti di fermo e quindi serrarle in corrispondenza delle aree piane con una chiave esagonale da 1,5 mm.



6. Fare scorrere il copri ruota e la ruota in posizione.



7. Fissare il copri ruota al carrello di atterraggio usando due viti a testa tonda M3 x 10 e due rondelle M3. Applicare il frenafili alle viti e quindi stringerle usando una chiave esagonale da 2 mm.



8. Inserire il collarino sull'asse. Applicare il frenafili sulla vite di fermo e quindi serrarla in corrispondenza dell'area piana con una chiave esagonale da 1,5 mm. La ruota dovrebbe ruotare liberamente sull'asse. Se non è così, riposizionare il collarino fino a farla ruotare liberamente.



9. Rimuovere il nastro dalle carenature. Fare scorrere la carenatura contro il copri ruota.



10. La carenatura centrale può quindi essere montata sul carrello di atterraggio.



11. Fare scorrere la carenatura centrale in quella in corrispondenza della fusoliera.



12. Inserire la carenatura centrale nell'apertura della carenatura in corrispondenza del copri ruota.



13. La carenatura in corrispondenza del copri ruota può essere incollata nella sua posizione utilizzando adesivo di contatto o gommato. Utilizzare del nastro adesivo per mantenere la carenatura in posizione fino a che la colla non si asciuga completamente.



14. La carenatura in corrispondenza della fusoliera può essere incollata nella sua posizione utilizzando adesivo di contatto o gommato. Utilizzare del nastro adesivo per mantenere le carenature in posizione fino a che la colla non si asciuga completamente.

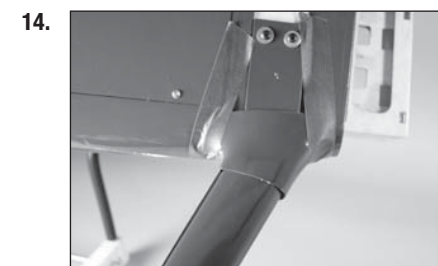

## □ INSTALLAZIONE DEL MOTORE A BENZINA

1. Posizionare la sagoma di montaggio sulla fusoliera. Usare un trapano con una punta da 2 mm per praticare i fori necessari per il montaggio del motore scelto.

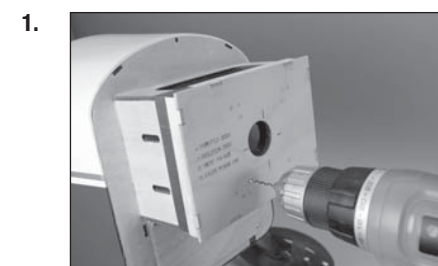

2. Usare un trapano con una punta da 5 mm per allargare il foro per il montaggio del motore. Allargare il foro per l'asta di spinta del gas usando un trapano con una punta da 3,5 mm.



3. Montare il motore usando i quattro supporti di alluminio, quattro dadi ciechi M5, quattro rondelle M5 e quattro viti a testa vuota M5 x 70. Usare il frenafili per le viti per evitare che si allentino a causa delle vibrazioni.

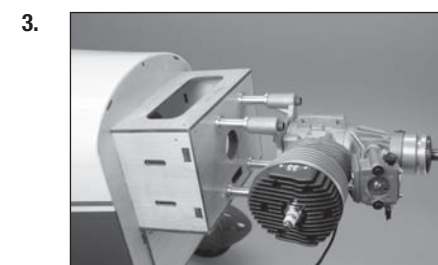

4. Rimuovere la squadretta del servo del gas. Avvitare la vite nel foro della squadretta del servo come indicato nel manuale di istruzioni del motore.

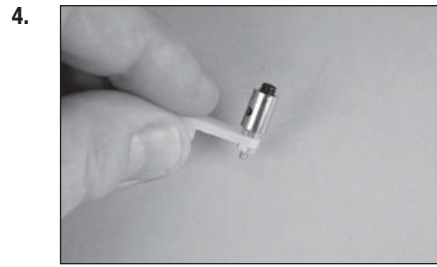

5. Applicare una goccia di frenafili sulla vite e installare il dado M2 per fissare il connettore. La squadretta del servo può quindi essere reinstallata sul servo stesso.



6. Centrare il servo del gas usando il sistema radio. Fissare la squadretta al servo in modo che sia perpendicolare alla linea mediana del servo.

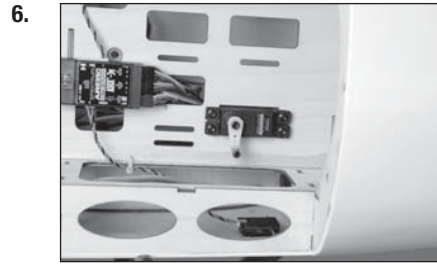

7. Inserire l'asta di spinta del gas attraverso il foro della paratia. Fissare la forcella alla squadretta del carburatore.

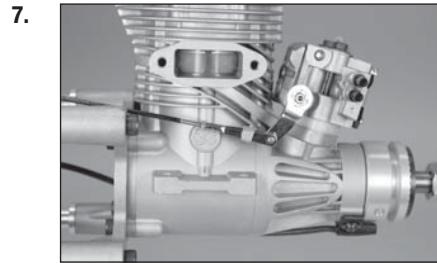

8. Usare il sistema radio per spostare la valvola a farfalla in posizione chiusa. Inserire il cavetto dell'asta di spinta attraverso il connettore dell'asta stessa. Chiudere il carburatore e serrare la vite di fermo usando una chiave esagonale da 2 mm per fissare il cavetto dell'asta di spinta.

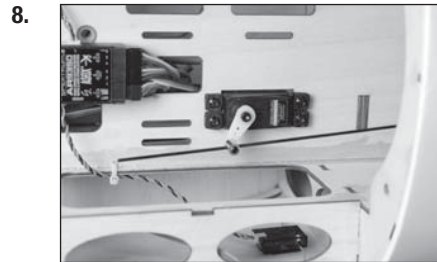

9. Controllare il funzionamento della valvola a farfalla usando il sistema radio. Usando il trasmettitore, regolare la corsa del servo per assicurarsi che il carburatore si apra e si chiuda correttamente.

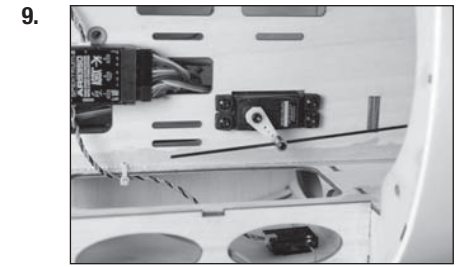

10. Fissare la batteria della radio alla fusoliera usando del velcro e fascette a strappo.



11. Fissare la batteria per l'accensione alla fusoliera usando nastro e fascette a strappo.



12. Montare il modulo di accensione alla fusoliera usando una fascetta a strappo. Sul lato della fusoliera è possibile montare un interruttore standard. Collegare l'interruttore alla batteria e al modulo di accensione.

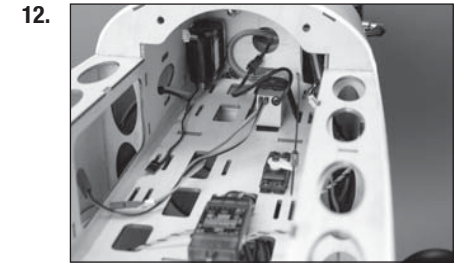

→ È possibile montare sulla fusoliera un sensore di giri opzionale e un kill switch ottico opzionale utilizzando del velcro.

13. Curvare il tubo di sfiato e quello di riempimento come mostrato nella figura.



→ Al tubo del carburante può essere fissato un filtro a pendolino che consente di rimuovere più facilmente il carburante dopo una sessione di volo.



14. Fissare il tubo sul lato del filtro a pendolino e su quello del tappo con filo di ferro sottile. Ciò impedirà al tubo di allentarsi all'interno del serbatoio. Usare il filtro a pendolino e il tubo forniti in dotazione con il motore.

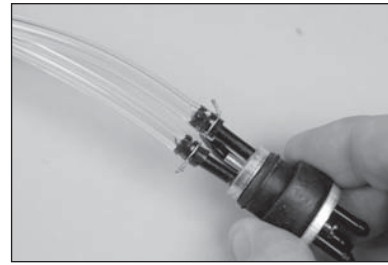

15. Inserire il tappo completamente nel serbatoio. Verificare che il filtro a pendolino possa muoversi liberamente nel serbatoio. Il tubo di ottone con il filtro a pendolino all'estremità può essere inserito o rimosso per ottimizzare la posizione del filtro a pendolino all'interno del serbatoio. Una volta posizionato, stringere la vite usando un cacciavite a croce #1 per fissare il filtro a pendolino nel serbatoio. Fissare i tubi al motore utilizzando delle fascette.



16. Fissare il serbatoio del carburante alla fusoliera usando le fascette a strappo fornite con il modellino. Un pezzo di spugna posizionato tra il vano del servo e il serbatoio del carburante eviterà che il serbatoio si muova durante il volo.

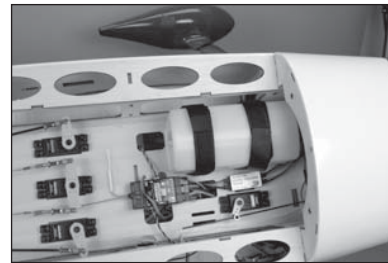

→ In modellini di serie montano il serbatoio più vicino alla linea mediana della fusoliera rispetto a quanto mostrato nell'immagine.

17. Installare il filtro del carburante sul tubo collegato al carburatore. Il tubo del carburante può essere fissato al carburante.

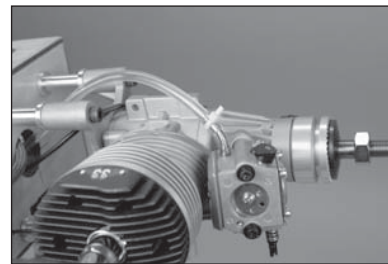

## ☐ INSTALLAZIONE DEL MOTORE ELETTRICO

1. Posizionare la sagoma di montaggio sulla fusoliera. Usare un trapano con una punta da 2 mm per praticare i fori necessari per il montaggio del motore scelto.

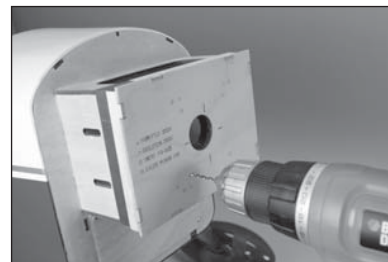

14. Usare un trapano con una punta da 5 mm per allargare il foro per il montaggio del motore elettrico.

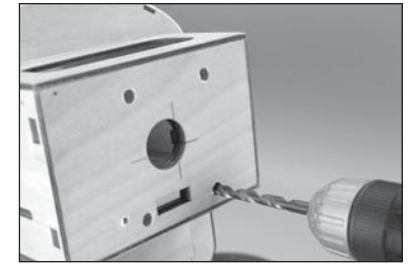

15. Usare una matita per riportare le linee mediane sulla scatola del motore.

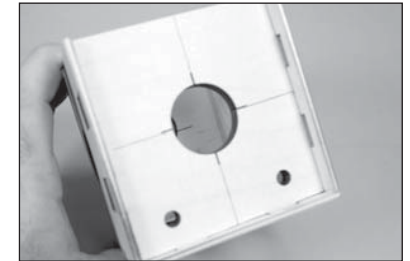

16. Posizionare il supporto a X sulla scatola del motore. Allineare i fori del supporto con le linee della scatola del motore. Contrassegnare la posizione dei fori di montaggio sulla scatola del motore utilizzando una matita.

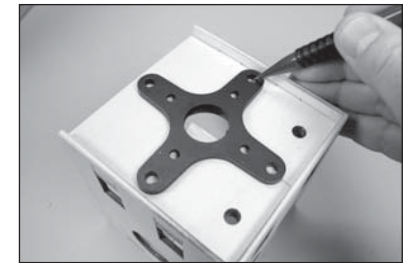

17. Rimuovere il supporto e praticare i fori per le viti di montaggio del motore usando un trapano con una punta da 5,5 mm.

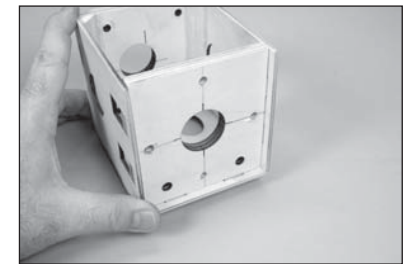

1. Usare un cacciavite a croce #2 per fissare il supporto a X sul retro del motore. Usare una chiave esagonale da 2,5 mm per fissare l'adattatore dell'elica alla parte anteriore del motore. Usare il frenafili su tutti gli elementi di fissaggio di metallo su metallo per impedire che si allentino a causa delle vibrazioni.



7. Inserire i dadi ciechi forniti insieme al motore sul retro della piastra della scatola del cambio.

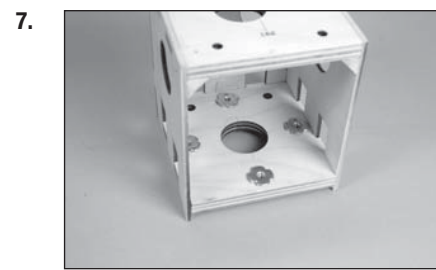

8. Posizionare la piastra della scatola del motore completamente avanti quando si utilizza il motore E-Flite raccomandato. Il supporto può essere adattato per diversi motori.

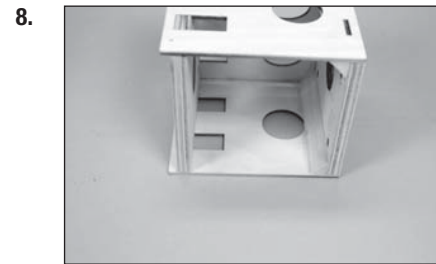

9. Riportare la piastra indietro e applicare uno strato sottile di colla epossidica 30 minuti sulla scatola del motore nel punto in cui la piastra entra in contatto con la scatola.

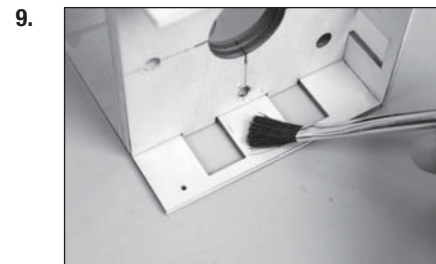

10. Fare scorrere la piastra in avanti. Usare un asciugamani di carta e alcol isopropilico per rimuovere eventuale colla epossidica in eccesso.



11. Una volta asciugata la colla epossidica, installare il supporto a triangolo all'interno della scatola del motore. Assicurarsi di tagliare il supporto a triangolo in modo che non copra i dadi ciechi e aderisca agli angoli della scatola del motore.



12. Fissare la batteria della radio alla fusoliera usando nastro e fascette a strappo.

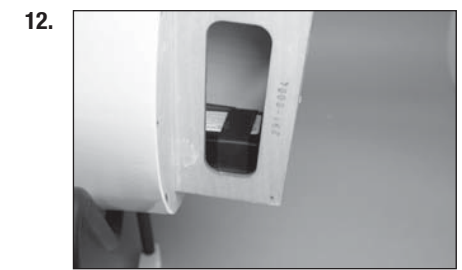

13. Fissare la scatola del motore alla paratia usando quattro dadi ciechi M5, quattro rondelle M5 e quattro viti a testa vuota M5 x 25. Usare il frenafili per i dadi ciechi per evitare che si allentino a causa delle vibrazioni.

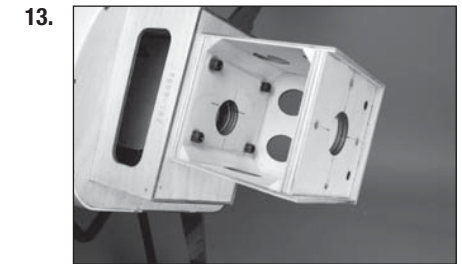

14. Fissare il motore alla scatola del motore usando le parti metalliche fornite insieme allo stesso. Applicare il frenafili sulle viti prima di inserirle nei dadi ciechi.



15. Installare eventuali connettori necessari a collegare il regolatore di velocità al motore e alla batteria. Il regolatore di velocità può quindi essere montato al lato della scatola del motore. Collegare il motore e fissare i cavi in modo che non interferiscano con il suo funzionamento.

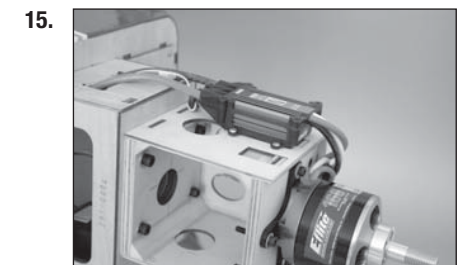

16. Usare le fascette a strappo per fissare le batterie al portabatterie. Assicurarsi di non coprire eventuali etichette di avvertenza sulla batteria.



→ Riposizionare le batterie come necessario per ottenere il giusto bilanciamento in base al motore scelto.

17. Inserire il portabatteria nella fusoliera. Usare un bullone in plastica 1/4-20 x 2 per fissare il portabatteria al retro della fusoliera.

## ☐ INSTALLAZIONE CABINA DI PILOTAGGIO E PILOTA

1. Usare carta vetrata a grana media per carteggiare delicatamente la parte inferiore del roll bar per rimuovere la vernice.
2. Usare la colla epossidica 30 minuti per incollare la roll-bar alla cabina. Posizionare il roll bar usando i segni realizzati sul pavimento della cabina.
3. Carteggiare delicatamente la parte inferiore dello schienale con carta vetrata a grana media per rimuovere la vernice. Usare colla epossidica 30 minuti per incollare lo schienale appena davanti al roll bar.
4. Usare colla cianoacrilica a media viscosità per incollare il quadro strumenti alla cabina. Carteggiare il bordo esterno del quadro strumenti, se necessario, al fine di posizionarlo correttamente.



5. Usare la colla epossidica 30 minuti per incollare il pilota alla cabina. Posizionare la schiena del pilota contro lo schienale.

6. Usare la colla per capottine per fissare la calotta alla cabina. Usare del nastro a bassa aderenza per mantenere la calotta in posizione fino a quando la colla si asciuga completamente.

## ☐ INSTALLAZIONE DELLA CARENATURA E DELL'OGIVA DELL'ELICA

1. Posizionare la carenatura. Inserire sul motore la piastra di supporto dell'ogiva, l'elica, la rondella e il dado dell'elica. Allineare la carenatura in modo che rimanga uno spazio di 3 mm tra la piastra di supporto dell'ogiva e la carenatura. Fissare con il nastro adesivo la carenatura alla fusoliera per evitare che si sposti.
2. I punti di fissaggio delle viti di montaggio della carenatura sono già stati forati. Usare un trapano con una punta da 2 mm per forare i punti della fusoliera in cui saranno inserite le viti della carenatura.

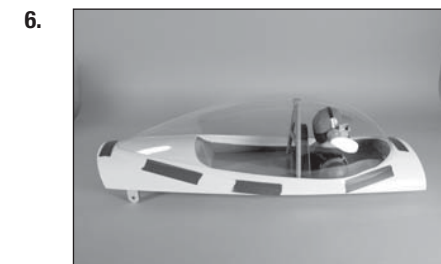

3. Avvitare una vite autofilettante #4 x 3/8 pollici in ogni foro. Rimuovere le viti e applicare alcune gocce di colla cianoacrilica a bassa viscosità in ogni foro per indurire il legno circostante. Una volta che la colla cianoacrilica si è indurita completamente, fissare la carenatura alla fusoliera usando le viti autofilettanti #4 x 3/8 pollici e un cacciavite a croce #1.

→ Usare un'ultima vite autofilettante #4 x 3/8 pollici per fissare il pannello laterale della carenatura al retro della fusoliera. Dovrà essere installato un pilone alare alla fusoliera usando un bastoncino di legno e colla epossidica 5 minuti o cianoacrilica a media viscosità.

4. Fissare l'elica utilizzando la rondella sul motore. Usare una chiave a tubo per non danneggiare il dado.

5. Fissare il cono dell'ogiva usando le parti metalliche fornite con l'ogiva. Assicurarsi che l'elica non entri in contatto con il cono dell'ogiva.

6. Fissare la marmitta al motore usando le parti metalliche fornite con la stessa.



7. Tagliare la carenatura per montare la marmitta e i tubi di scarico. Lavorare lentamente per ottenere il risultato migliore. Utilizzare un pezzo di tubo per alte temperature per prolungare lo scarico dalla marmitta e farlo uscire dalla carenatura.

## ☐ INSTALLAZIONE DELL'ALA

1. Inserire il tubo dell'ala nel foro predisposto sull'ala.

2. Inserire il pannello dell'ala in posizione collegando i prolungamenti dell'ala alla fusoliera.

3. Fare aderire l'ala alla fusoliera.

4. Fissare l'ala alla fusoliera usando un bullone in plastica per l'ala 1/4-20 x 2 pollici.

→ I bulloni in plastica possono essere accorciati con una sega a rasoio per facilitarne l'installazione.

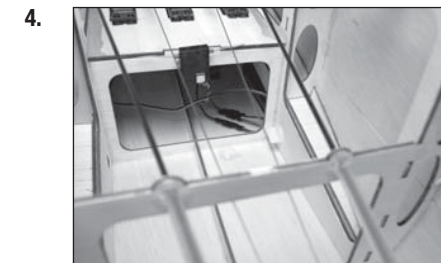
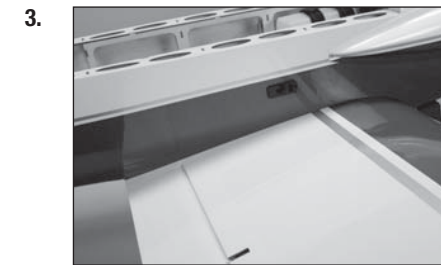

## □ BARICENTRO

Una parte molto importante nella preparazione del modello riguarda il suo bilanciamento.

1. Fissare le ali alla fusoliera. Accertarsi che gli alettoni siano collegati alle giuste prolunghe provenienti dalla ricevente. Prima di stringere le viti di fissaggio dell'ala, verificare che i fili non siano rimasti fuori dalla fusoliera. Prima del bilanciamento è necessario che il modello sia completamente pronto al volo.
2. Il baricentro consigliato per il modello si trova 144 mm–165 mm dietro il bordo d'attacco dell'ala.
3. Quando si effettua il bilanciamento del modellino, assicurarsi che questo sia montato e pronto per volare. Tenere il modello capovolto sorreggendolo con le dita in corrispondenza dei segni ricavati nell'ala o usando l'apposito supporto di bilanciamento disponibile in commercio.

→ Potrebbe essere necessario aggiungere peso nella parte anteriore del modello per ottenere il baricentro corretto, oppure regolare i parametri di volo per adeguarli al proprio stile.

 **ATTENZIONE:** prima di andare in volo, bisogna regolare correttamente la posizione del baricentro.

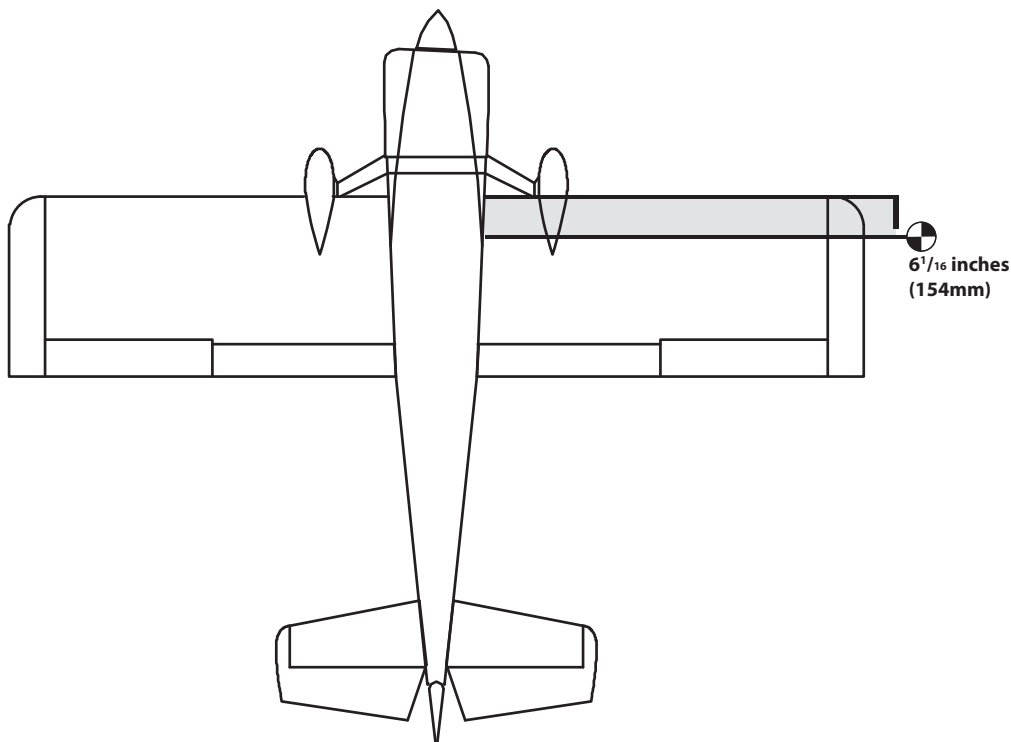

## □ CORSE DEI COMANDI

1. Accendere trasmettente e ricevente del modello. Verificare il movimento del timone agendo sulla trasmettente. Quando si sposta lo stick verso destra il timone deve andare a destra. Se necessario, invertire la direzione del servo sulla trasmettente.
2. Verificare il movimento dell'elevatore agendo sulla trasmettente. Muovendo lo stick dell'elevatore verso il basso, l'elevatore sul modello si deve muovere verso l'alto.
3. Verificare il movimento degli alettoni agendo sulla trasmettente. Muovendo lo stick degli alettoni a destra, l'alettone di destra si deve alzare e quello di sinistra abbassare.
4. Usare un misuratore di corsa per controllare le corse di elevatore, alettoni e timone. Impostare prima le corse massime e poi con la funzione di regolazione, le altre corse.

### Alettoni:

#### Corse oer 3D

su: 50mm  
giù: 40mm

#### Tasso Elevato

42mm  
34mm

#### Tasso Basso

27mm  
22mm

### Elevatore:

#### Corse oer 3D

su: 40mm  
giù: 25mm

#### Tasso Elevato

34mm  
21mm

#### Tasso Basso

22mm  
14mm

### Timone:

#### Corse oer 3D

destra: 55mm  
sinistra: 55mm

#### Tasso Elevato

47mm  
47mm

#### Tasso Basso

30mm  
30mm

### Flaps:

Medio 25mm  
Atterraggio 140mm

Queste in generale sono le nostre indicazioni, misurate nelle nostre prove di volo. Si può provare con altre corse per raggiungere lo stile di pilotaggio preferito.

Le regolazione dei fine corsa e dei sub-trim non sono elencate, ma sono lasciate alle singole preferenze. Installare sempre le squadrette dei servi a 90° rispetto alla loro linea centrale. Usare i sub-trim come ultima risorsa per centrare i servi.

Noi raccomandiamo vivamente di rifare la connessione del radiocomando una volta fatte tutte le regolazioni. Questo impedirà ai servi di muoversi a fine corsa finché trasmettente e ricevente si connettono.

## ☐ LISTA DEI CONTROLLI PRIMA DEL VOLO

- Caricare le batterie di trasmettitore, ricevitore e accensione motore usando i caricabatterie consigliati o forniti con il radiocomando e seguendo le istruzioni. Caricare il radiocomando la notte prima di ogni sessione di volo. Seguire le istruzioni e le raccomandazioni fornite insieme alle apparecchiature elettroniche.
- Controllare l'installazione radio accertandosi che tutte le superfici di controllo (alettoni, elevatore, timone e motore) si muovano nel verso corretto e con la giusta corsa.
- Controllare tutte le squadrette di controllo, squadrette dei servi e forcelle, per accertarsi che siano ben fissate e in buone condizioni.
- Prima di ogni sessione di volo e specialmente con un modello nuovo, eseguire una prova di portata del radiocomando. Per ulteriori spiegazioni si veda il manuale del radiocomando.
- Avviare il motore e, con il modello assicurato saldamente al suolo, ripetere la prova di portata del radiocomando che non dovrebbe sostanzialmente differire da quella precedente. Se così non fosse evitare di andare in volo! Fare le opportune verifiche sull'impianto radio ed eventualmente inviare il tutto al servizio assistenza.

## ☐ CONTROLLI DI VOLO GIORNALIERI

- Controllare la tensione della batteria del trasmettitore. Non volare se la tensione è inferiore a quella indicata dal costruttore; in caso contrario si potrebbe avere un incidente distruttivo.

Quando si prova questa batteria, accertarsi di avere la giusta polarità sul voltmetro a scala espansa.

- Controllare tutti i rinvii, le viti, i dadi e i bulloni prima di ogni giornata di volo. Verificare che non ci siano impedimenti nelle corse dei comandi e che tutte le parti siano fissate bene.
- Verificare che le superfici mobili si muovano nel verso giusto.
- Eseguire una prova di portata a terra prima di una sessione di volo giornaliera.
- Prima di avviare l'aereo, spegnere e riaccendere il trasmettitore. Facendo questo tutte le volte, ci si accorge se vi è qualche interruttore critico inserito inavvertitamente perché, in questo caso, si attiva un allarme.
- Verificare che tutti i trim siano nella giusta posizione.
- Tutti i connettori dei servi e della batteria devono essere ben inseriti nelle prese del ricevitore. Verificare che l'interruttore di accensione dell'impianto ricevente si possa muovere liberamente in entrambe le direzioni.

## ☐ GARANZIA

### Periodo di garanzia

Garanzia esclusiva - Horizon Hobby, LLC (Horizon) garantisce che il prodotto acquistato (il "Prodotto") sarà privo di difetti relativi ai materiali e di eventuali errori di montaggio alla data di acquisto. Il periodo di garanzia è conforme alle disposizioni legali del paese nel quale il prodotto è stato acquistato. Tale periodo di garanzia ammonta a 6 mesi e si estende ad altri 18 mesi dopo tale termine.

### Limiti della garanzia

(a) La garanzia è limitata all'acquirente originale (Acquirente) e non è cedibile a terzi. L'acquirente ha il diritto a far riparare o a far sostituire la merce durante il periodo di questa garanzia. La garanzia copre solo quei prodotti acquistati presso un rivenditore autorizzato Horizon. Altre transazioni di terze parti non sono coperte da questa garanzia. La prova di acquisto è necessaria per far valere il diritto di garanzia. Inoltre, Horizon si riserva il diritto di cambiare o modificare i termini di questa garanzia senza alcun preavviso e di escludere tutte le altre garanzie già esistenti.

(b) Horizon non si assume alcuna garanzia per la disponibilità del prodotto, per l'adeguatezza o l'idoneità del prodotto a particolari previsti dall'utente. È sola responsabilità dell'acquirente il fatto di verificare se il prodotto è adatto agli scopi da lui previsti.

(c) Richiesta dell'acquirente – spetta soltanto a Horizon, a propria discrezione riparare o sostituire qualsiasi prodotto considerato difettoso e che rientra nei termini di garanzia. Queste sono le uniche rivalse a cui l'acquirente si può appellare, se un prodotto è difettoso. Horizon si riserva il diritto di controllare qualsiasi componente utilizzato che viene coinvolto nella rivalsa di garanzia. Le decisioni relative alla sostituzione o alla riparazione sono a discrezione di Horizon. Questa garanzia non copre dei danni superficiali o danni per cause di forza maggiore, uso errato del prodotto, un utilizzo che viola qualsiasi legge, regolamentazione o disposizione applicabile, negligenza, uso ai fini commerciali, o una qualsiasi modifica a qualsiasi parte del prodotto.

Questa garanzia non copre danni dovuti ad un'installazione errata, ad un funzionamento errato, ad una manutenzione o un tentativo di riparazione non idonei a cura di soggetti diversi da Horizon. La restituzione del prodotto a cura dell'acquirente, o da un suo rappresentante, deve essere approvata per iscritto dalla Horizon.

### Limiti di danno

Horizon non si riterrà responsabile per danni speciali, diretti, indiretti o consequenziali; perdita di profitto o di produzione; perdita commerciale connessa al prodotto, indipendentemente dal fatto che la richiesta si basa su un contratto o sulla garanzia. Inoltre la responsabilità di Horizon non supera mai in nessun caso il prezzo di acquisto del prodotto per il quale si chiede la responsabilità. Horizon non ha alcun controllo sul montaggio, sull'utilizzo o sulla manutenzione del prodotto o di combinazioni di vari prodotti. Quindi Horizon non accetta nessuna responsabilità per danni o lesioni derivanti da tali circostanze. Con l'utilizzo e il montaggio del prodotto l'utente acconsente a tutte le condizioni, limitazioni e riserve di garanzia citate in questa sede. Qualora l'utente non fosse pronto ad assumersi tale responsabilità associata all'uso del prodotto, si suggerisce di restituire il prodotto intatto, mai usato e immediatamente presso il venditore.

### Indicazioni di sicurezza

Questo è un prodotto sofisticato di hobbistica e non è un giocattolo. Esso deve essere manipolato con cautela, con giudizio e richiede delle conoscenze basilari di meccanica e delle facoltà mentali di base. Se il prodotto non verrà manipolato in maniera sicura e responsabile potrebbero risultare delle lesioni, dei gravi danni a persone, al prodotto o all'ambiente circostante. Questo prodotto non è concepito per essere usato dai bambini senza una diretta supervisione di un adulto. Il manuale del prodotto contiene le istruzioni di sicurezza, di funzionamento e di manutenzione del prodotto stesso. È fondamentale leggere e seguire tutte le istruzioni e le avvertenze nel manuale prima di mettere in funzione il prodotto. Solo così si eviterà un utilizzo errato e si preveniranno incidenti, lesioni o danni.

### Domande, assistenza e riparazioni

Il vostro negozio locale e/o luogo di acquisto non possono fornire garanzie di assistenza o riparazione senza previo colloquio con Horizon. Questo vale anche per le riparazioni in garanzia. Quindi in tali casi bisogna interpellare un rivenditore, che si metterà in contatto subito con Horizon per prendere una decisione che vi possa aiutare nel più breve tempo possibile.

### Manutenzione e riparazione

Se il prodotto deve essere ispezionato o riparato, si prega di rivolgersi ad un rivenditore specializzato o direttamente ad Horizon. Il prodotto deve essere imballato con cura. Bisogna far notare che i box originali solitamente non sono adatti per effettuare una spedizione senza subire alcun danno. Bisogna effettuare una spedizione via corriere che fornisce una tracciabilità e un'assicurazione, in quanto Horizon non si assume alcuna responsabilità in relazione alla spedizione del prodotto. Inserire il prodotto in una busta assieme ad una descrizione dettagliata degli errori e ad una lista di tutti i singoli componenti spediti. Inoltre abbiamo bisogno di un indirizzo completo, di un numero di telefono per chiedere ulteriori domande e di un indirizzo e-mail.

### Garanzia e riparazione

Le richieste in garanzia verranno elaborate solo se è presente una prova d'acquisto in originale proveniente da un rivenditore specializzato autorizzato, nella quale è ben visibile la data di acquisto. Se la garanzia viene confermata, allora il prodotto verrà riparato o sostituito. Questa decisione spetta esclusivamente a Horizon Hobby.

### Riparazioni a pagamento

Se bisogna effettuare una riparazione a pagamento, effettueremo un preventivo che verrà inoltrato al vostro rivenditore. La riparazione verrà effettuata dopo l'autorizzazione da parte del vostro rivenditore. La somma per la riparazione dovrà essere pagata al vostro rivenditore. Le riparazioni a pagamento avranno un costo minimo di 30 minuti di lavoro e in fattura includeranno le spese di restituzione. Qualsiasi riparazione non pagata e non richiesta entro 90 giorni verrà considerata abbandonata e verrà gestita di conseguenza.

**ATTENZIONE: Le riparazioni a pagamento sono disponibili solo sull'elettronica e sui motori. Le riparazioni a livello meccanico, soprattutto per gli elicotteri e le vetture RC, sono molto costose e devono essere effettuate autonomamente dall'acquirente.**

10/15

## ☐ CONTATTI PER LA GARANZIA E L'ASSISTENZA

Paese di acquisto	Horizon Hobby	Telefono/Indirizzo e-mail	Indirizzo
Germania	Horizon Technischer Service Sales: Horizon Hobby GmbH	service@horizonhobby.de +49 (0) 4121 2655 100	Christian-Junge-Straße 1 25337 Elmshorn, Germany

## ☐ ISTRUZIONI PER LO SMALTIMENTO DI RAEE DA PARTE DI UTENTI DELL'UNIONE EUROPEA



Questo prodotto non deve essere smaltito assieme ai rifiuti domestici. È responsabilità dell'utente lo smaltimento di tali rifiuti, che devono essere portati in un centro di raccolta predisposto per il riciclaggio di rifiuti elettrici e apparecchiature elettroniche. La raccolta differenziata e il riciclaggio di tali rifiuti provenienti da apparecchiature nel momento dello smaltimento aiuteranno a preservare le risorse naturali e garantiranno un riciclaggio adatto a proteggere il benessere dell'uomo e dell'ambiente. Per maggiori informazioni sui punti di riciclaggio si invita a contattare l'ufficio locale competente, il servizio di smaltimento rifiuti o il negozio presso il quale è stato acquistato il prodotto.

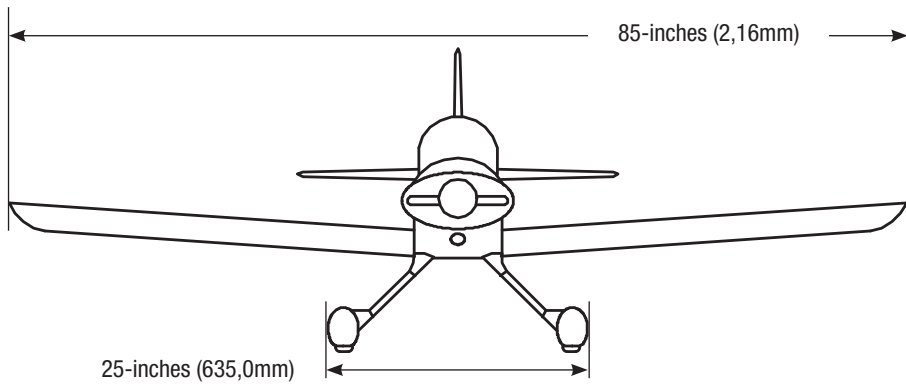
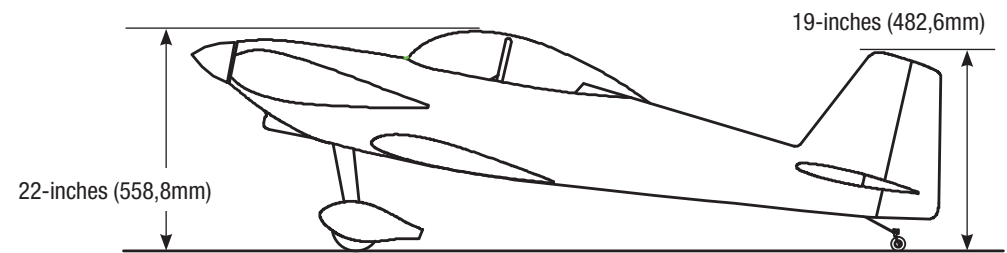
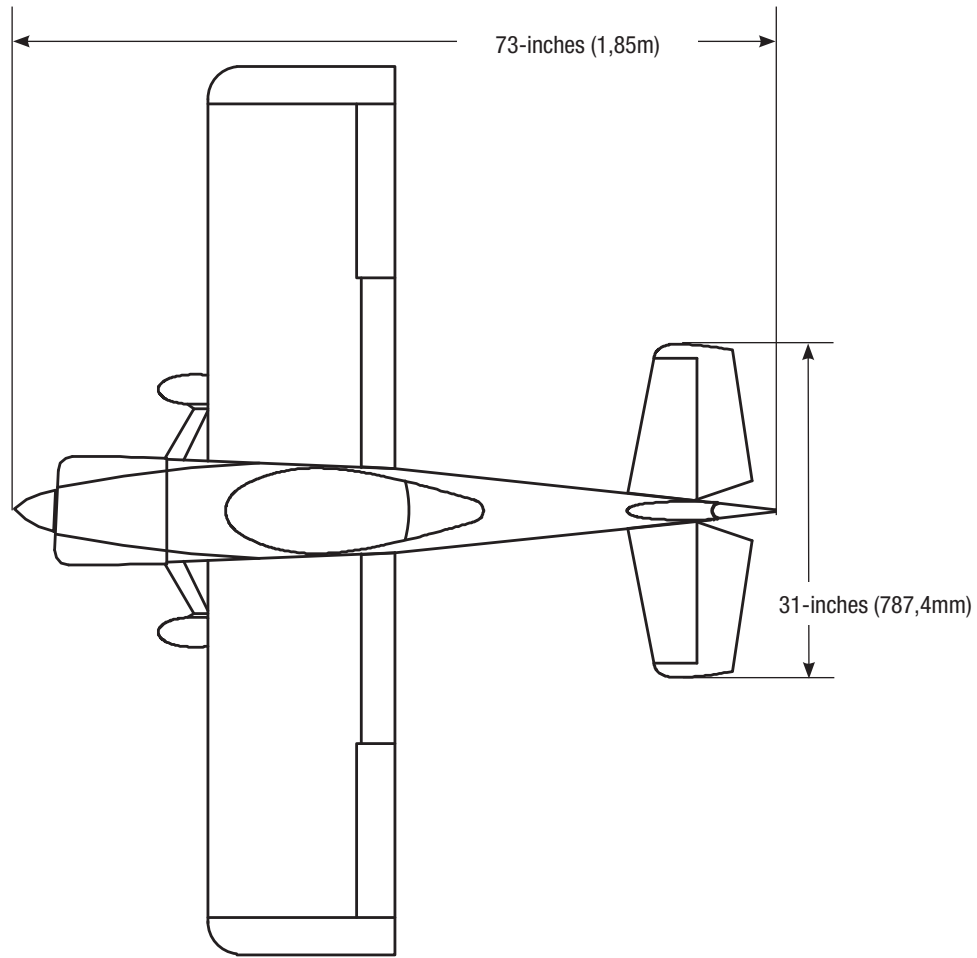







Lined writing area with 25 horizontal lines.

**HANGAR 9<sup>®</sup>**

© 2017 Horizon Hobby, LLC.

Hangar 9, Evolution, DSM, DSMX, PowerSafe, X-Plus, AS3X and the Horizon Hobby logo are trademarks or registered trademarks of Horizon Hobby, LLC.  
The Spektrum trademark is used with permission of Bachmann Industries, Inc. RV-4 and related logos and body designs are property of Van's Aircraft, Inc. and are used with permission.

All other trademarks, service marks and logos are the property of their respective owners.

53993      Created 03/2017